



## ΕΡΓΑΛΕΙΑ - TOOLS

ΨΥΚΤΙΚΑ-ΚΛΙΜΑΤΙΣΤΙΚΑ | HVAC-AIR CONDITIONING

CATALOGUE 2020

1° κατάστημα | 1st Branch  
Στ. Τάττη 5, 54622 Θεσσαλονίκη  
St. Tatti 5, 54622 Thessaloniki  
T: 2310 236321 F: 2310 281007

2° κατάστημα/αποθήκη  
2nd Branch/warehouse  
6° χλμ. οδού Λαγκαδά, 56010 Θεσσαλονίκη  
6th klm Lagada street, 56010 Thessaloniki  
T: 2310 681123 F: 2310 684701

[www.tepse.gr](http://www.tepse.gr)

Σταθμοί ανάκτησης   Refrigerant recovery stations .....	6-10
Αντλίες κενού   Vacuum pumps .....	13-15
Λάδια για αντλίες κενού   Vacuum pump oils .....	15
Αντλίες λαδιού   Transfilling pumps .....	16
Ηλεκτρονικοί ζυγοί - ογκομετρητές   Digital scales - charging cylinders .....	17-18
Καυστήρες   Welding systems .....	18-21
Φλόγιστρα καυστήρες   Head torches .....	21
Αναλυτής ψυκτικών υγρών   Refrigerant analyzer .....	23
Κάμερες ελέγχου   Inspection cameras .....	23
Ανιχνευτές διαρροών   Leak detectors .....	24-32
Μανόμετρα   Gauges .....	33-36
Μανομετρικές βάσεις   Manifold gauges .....	37-39
Βακόμετρα αναλογικά & ψηφιακά   Analog & digital vacuum gauges .....	40
Ψηφιακό μανόμετρο - βακόμετρο & εξαρτήματα   Digital manifold & spare parts .....	41-43
Λάστιχα μεταγίσεως & εξαρτήματα   Charging hoses & accessories .....	45
Εκτονωτικά εκχυλωτικά   Flaring and swaging tools .....	46-48
Κουρμαδόροι   Tube benders .....	49-50
Πένσα σφραγίσματος   Pinch off pliers .....	50
Εργαλεία χειρός   Hand tools .....	50-55
Δυναμόκλειδα   Torque wrenches .....	51
Καστάνιες   Ratchet wrench .....	51
Χτένια   Fin combs .....	52
Καθρεφτάκια   Inspection mirrors .....	52
Βουρτσάκια καθαρισμού   Copper tube fitting brushes .....	52
Ξύστρες χαλκοσωλήνα   Tube reamers .....	52
Σωληνοκόφτες   Tube cutters .....	53-54
Θερμοπλαστικά τριχοειδή & εργαλεία   Thermoplastic fittings & tools .....	55-56
Εργαλειοθήκες   Toolbags .....	57-58
Ανεβατόρια ηλεκτρικά και χειροκίνητα   Telescopic lifters electric & manual .....	59
Σκάλες τηλεσκοπικές   Aluminium telescopic ladders .....	60
Ψεκαστήρες προπίεσης   Electric sprayers & pumps .....	61-62
Όργανα μέτρησης   Measuring instruments .....	63-67,77
Ψηφιακές αμπεροσιμπίδες   Digital clamp meters .....	65
Θερμόμετρα ηλεκτρονικά & αναλογικά, υγρόμετρα, βαρόμετρα   Analog & digital thermometers, hydrometers, barometers .....	67-78
Ευρετήριο προϊόντων κατά κωδικό   Product Index .....	79-81



**TEPSE**  
ΘΕΣΣΑΛΟΝΙΚΗ

Εμπορική Εταιρία Ψύξης και Κλιματισμού

**1** Επισκεφθείτε...  
τα καταστήματά μας  
8.30-4.30 Δευτέρα-Παρασκευή  
9.00-2.00 Σάββατο

**!** 6ο χλμ. Οδού Λαγκαδά | Θεσσαλονίκη  
**!** Στ.Τάπη 5 | Κέντρο Θεσσαλονίκης

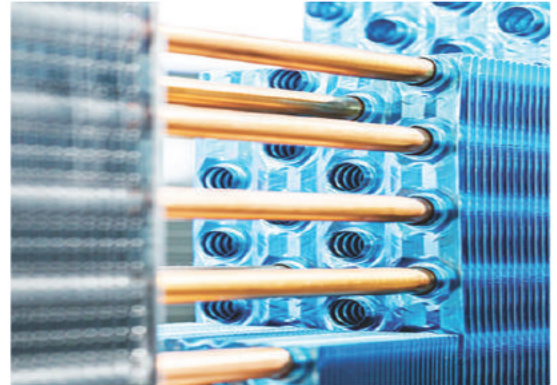

**2** Επισκεφθείτε...  
την ιστοσελίδα μας

**W** [www.tepse.gr](http://www.tepse.gr)



**3** Επισκεφθείτε...  
τις ανακοινώσεις μας

**f** facebook | Twitter  
[www.facebook.com|tepse](http://www.facebook.com|tepse)

**4** Ζητήστε...  
τον νέο μας έντυπο κατάλογο

**📅** 2020

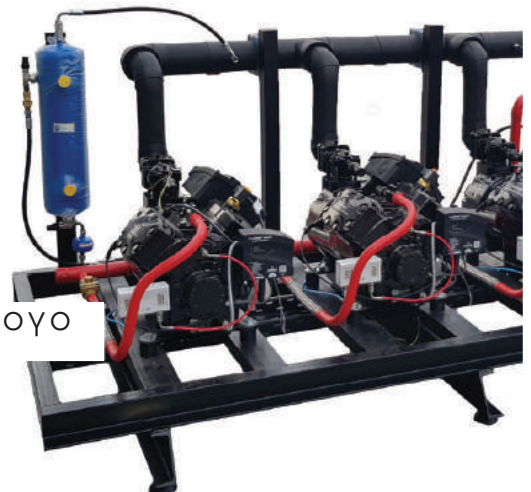

Η εταιρία ΤΕΨΕ βρίσκεται κοντά στους επαγγελματίες  
εδώ και **48** χρόνια,  
εδώ και **3** γενιές!

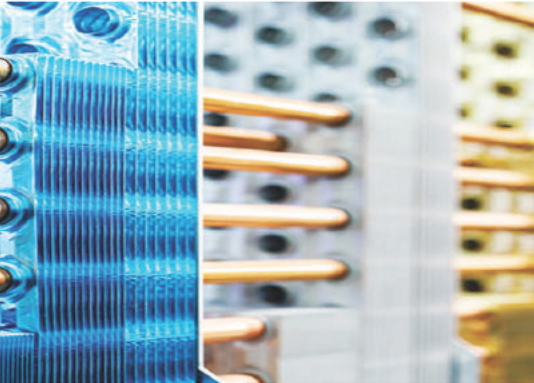

**10.000**



Προϊόντα συγκεντρωμένα...

σεμινάρια, παρουσιάσεις, για την βιομηχανική  
ψύξη, εμπορική και οικιακή ψύξη, για κλιματισμό  
και εξαερισμό.



**100**άδες ώρες εκπαίδευσης...

σεμινάρια, παρουσιάσεις, εκπαιδευτικά ταξίδια για  
τους πελάτες - συνεργάτες μας για τεχνολογικά  
και τεχνικά θέματα...



**6** κατάλογοι, πολλά τεχνικά  
φυλλάδια



Όλα τα προϊόντα, πληροφορίες, τεχνολογικά,  
σημαντικά γνωστικά πεδία, για κάθε επαγγελματία  
στο χώρο της ψύξης και του κλιματισμού...

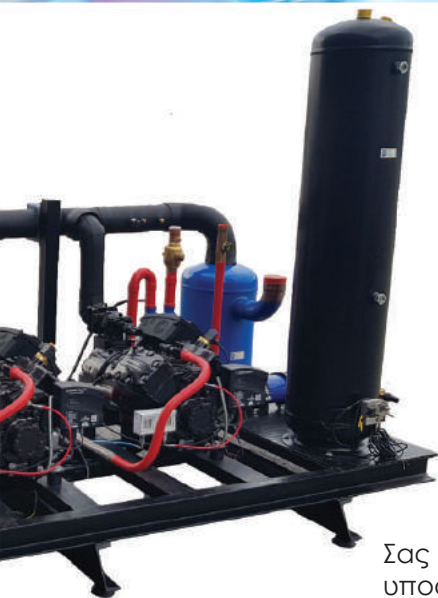

Σας ευχαριστούμε για την εμπιστοσύνη σας μέχρι σήμερα και  
υποσχόμαστε ότι θα συνεχίσουμε να σας προσφέρουμε προϊόντα και  
υπηρεσίες που θα ικανοποιούν τις ανάγκες σας στις καλύτερες τιμές...

Εγγυημένη Ποιότητα στο πιο "ευάλωτο" κομμάτι του ψυκτικού κυκλώματος. Εμπιστευτείτε μας, επιλέγουμε μόνο κορυφαίους και αξιόπιστους συνεργάτες



SUNISO

Mexichem

Honeywell

Chemours

Εξαρτήματα Ποιότητας σε Διαρκή Παρακαταθήκη



FRIGA-BOHN

KIOUR



eliwell

Danfoss



Parker



ebmpapst



lae ELECTRONIC

ZIEHL-ABEGG

rosenberg

ELCO



NICOTRA | Gebhardt

Castel

CALORFLEX  
RESISTENZE ELETTRICHE-HEATING ELEMENTS

cps

CEME

TFA



cps

Ελβετική ποιότητα στα ψυκτικά εργαλεία



## ΨΥΚΤΙΚΑ - ΚΛΙΜΑΤΙΣΤΙΚΑ | HVAC - AIR CONDITIONING

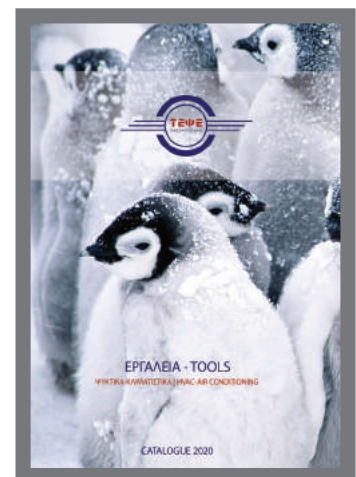

Προμηθευτείτε και τους 6 καταλόγους της εταιρείας μας και γνωρίστε καλύτερα τον κόσμο της ψύξης και του κλιματισμού.



ENVIRO-DUO-OS  
ENVIRO-DUO



ENVIRO

#### Σταθμός ανάκτησης ENVIRO-DUO-OS

- Μοντέλο με ελαιοδιαχωριστή, κατάλληλο για τα ψυκτικά υγρά R32 & R1234yf.
- Επιτρέπει την ανάκτηση όλων των CFC, HCFC, HFC ψυκτικών υγρών συμπεριλαμβανομένου και του R410A.
- Διαθέτει αερόψυκτο συμπιεστή, ξηρού τύπου.
- Αθόρυβη λειτουργία, χωρίς κραδασμούς.
- Με μανόμετρα λαδιού κλάσης 1.6
- Διαθέτει λειτουργία αυτό-καθαρισμού, καθώς και ένα ενσωματωμένο φίλτρο που καθαρίζεται και αντικαθίσταται εύκολα.
- Ο συμπιεστής 2-εμβόλων ENVIRO-DUO-OS διαθέτει προστασία υπερπλήρωσης μέχρι και **80%**.

Άλλα Μοντέλα:

- Σταθμός ανάκτησης REFCO ENVIRO/ENVIRO-DUO χωρίς ελαιοδιαχωριστή σε οικονομική τιμή
- Προέλευση: Ελβετία

#### Refrigerant recovery station ENVIRO-DUO-OS

- Model with oil separator for use with R32 & R1234yf.
  - Allows for recovery of all popular CFC, HCFC et HFC refrigerants including R410A.
  - The oil-less, air-cooled compressor assures efficient and fast operation, making oil changes unnecessary.
  - Runs extremely quiet and without vibrations.
  - Class 1.6, oil-filled manifolds allow for an even easier reading.
  - With a self-cleaning mode as well as a built in filter which is easy to clean and replace.
  - The 2-piston compressor ENVIRO-DUO is equipped with an **80%** overfill-protection.
- Other models:
- Refrigerant recovery station REFCO ENVIRO/ENVIRO-DUO without oil separator at an economical price
  - Origin: Switzerland

Τεχνικά χαρακτηριστικά Technical details	ENVIRO	ENVIRO-DUO-OS ENVIRO-DUO
Συμπιεστής Compressor:	3/4 PS/0.55kW	1 PS/0.75kW
Τροφοδοσία Power supply:	220/240V, 50/60Hz	220/240V, 50/60Hz
Ανάκτηση σε υγρή φάση Recovery Liquid rate:	138kg/h	max. 210kg/h
Ανάκτηση σε αέρια φάση Recovery Vapour rate:	max. 30kg/h	max. 33kg/h
Puss-pull:	max. 378kg/h	max. 570kg/h
Διαστάσεις & Βάρος Dimension & Weight:	40x25x34cm 14.5kg	40x25x34cm 15.8kg

#### Σταθμός ανάκτησης φρέον CPS TR600E

- Ο πιο αποτελεσματική σταθμός ανάκτησης στην κατηγορία του.
- Εφοδιασμένος με συμπιεστή 2/3HP, 2 εμβόλων, ξηρού τύπου
- Ταχεία ανάκτηση ακόμα και σε θερμό περιβάλλον.
- Αυτόματη απενεργοποίηση σε χαμηλές πιέσεις ή όταν ολοκληρωθεί η ανάκτηση.
- Εργονομικός σχεδιασμός για εύκολη μεταφορά.
- Βάρος συσκευής: 12.7kg
- Ικανότητα ανάκτησης: 858kg/h ή 19.2kg/h σε φάση ατμού ή 324kg/h σε υγρή φάση.
- Προέλευση: ΗΠΑ



TR600E

#### Refrigerant recovery station CPS TR600EC

- The most advanced model with almost double performance.
- Powerful 2/3HP oil-less 2-cylinder compressor.
- Fast recovery in high temperature environments.
- Automatic low pressure shut-off feature turns unit off when recovery is completed.
- Well balanced design for easy transport.
- Weight: 12.7kg.
- Recovery rates: push-pull liquids: 858kg/h
- Direct vapour: 19.2kg/h, direct liquid: 324kg/h
- Origin: USA



**TRS600E:** Νέο μοντέλο για ημιεύφλεκτα υγρά R32, R1234...  
Κλάσης 2L, πιστοποιημένο κατά TUV.  
Κατάλληλο για τα ψυκτικά υγρά R32- HFO1234

**TRS600E:** Approved for slightly flammable gas proof class 2L like R32 - HFO1234.  
Spark/ignition proof recovery machine TUV approved.





TR500



**Σταθμός ανάκτησης φρέον CPS TR500**

- Αυτόματη λειτουργία υγρής φάσης με συμπιεστή 1/2 HP ξηρού τύπου.
- Δεν χρειάζεται να απενεργοποιηθεί η μονάδα κατά τη μετάβαση από την ανάκτηση στην εκκαθάριση.
- Βάρος συσκευής: 11.3kg
- Αυτόματη διακοπή σε υψηλές πιέσεις: 550psig
- Πίεση αναρρόφησης: -30Hg έως 500psig
- Πίεση κενού: 0 έως 800psig
- Προέλευση: ΗΠΑ

**Refrigerant recovery station CPS TR500**

- Automatically handles liquid refrigerant utilizing a 1/2HP (0.75kW) oilless compressor, nonrestrictive diaphragm manifold valves, and a liquid regulating valve.
- No need to turn off the unit when switching from recovery to self-clearing.
- Voltage: 115V, 60Hz 1Ph
- Weight: 11.3kg
- Power consumption: 550W
- High pressure cutout: auto reset 550psig
- Suction pressure gauge: -30Hg to 500psig
- Discharge pressure gauge: 0 to 800psig
- Origin: USA



TR700

**Σταθμός ανάκτησης φρέον CPS TR700**

- Παρέχει αυξημένη ροή αέρα και βελτιστοποιημένη συμπίκνωση με αποτέλεσμα να επιταχύνεται τόσο η άμεση όσο και έμμεση ανάκτηση ατμών.
- Εφοδιασμένος με συμπιεστή 2/3HP, 2 εμβόλων, ξηρού τύπου.
- Ταχεία ανάκτηση ακόμα και σε θερμό περιβάλλον.
- Αυτόματη απενεργοποίηση σε χαμηλές πιέσεις ή όταν ολοκληρωθεί η ανάκτηση.
- Στιβαρή κατασκευή από πλαστικό διπλού τοιχώματος, εργονομικός σχεδιασμός για εύκολη μεταφορά.
- Βάρος συσκευής: 14.5kg
- Ικανότητα ανάκτησης: 863kg/h ή 19.14kg/h σε φάση ατμού ή 325kg/h σε υγρή φάση.
- Προέλευση: ΗΠΑ

**Refrigerant recovery station CPS TR700**

- Provides superior airflow and condensing, which maximizes speed in both direct liquid and direct vapor recovery.
- Powerful 2/3HP oil-less 2-cylinder compressor.
- Fast recovery in high temperature environments.
- Automatic low pressure shut-off feature turns unit off when recovery is completed.
- Rugged high density, doublewall, contemporary plastic housing with easy-view top mounted controls
- Weight: 14.5kg
- Recovery rates (R410a): push-pull liquids: 863kg/h
- Direct vapour (R410a):19.14kg/h, direct liquid: 325kg/h
- Origin: USA



**Σταθμός ανάκτησης φρέον CPS TRS21E**

- Μοντέλο αντικρηκτικού τύπου, σχεδιασμένο βάση των προτύπων ANSI 12:12.01, με αντισπινθηρικό κινητήρα.
- Για χρήση σε συστήματα: Κατηγορία A1 (μη τοξικό, μη εύφλεκτο), Κατηγορία A2L (μη τοξικό, χαμηλή ευφλεκτότητα), Κατηγορία A2 (μη τοξικό, εύφλεκτο), Κατηγορία A3 (μη τοξικό, εύφλεκτο).
- Συμπιεστής ξηρού τύπου.
- Με αυτολιπαινόμενα σταθερά ρουλεμάν
- Καθαριζόμενο εσωτερικό φίλτρο 100mesh.
- Με τα ταχύτερα ποσοστά ανάκτησης στην κατηγορία του.
- Βάρος συσκευής: 11.4kg
- Ικανότητα ανάκτησης: 858kg/h ή 19.2kg/h σε φάση ατμού ή 324.6kg/h σε υγρή φάση.
- Προέλευση: ΗΠΑ

**Refrigerant recovery station CPS TRS21E**

- Designed and tested to meet ANSI 12:12.01 Ignition Proof standards. Ignition proof ON-OFF switch
- For use on refrigeration systems utilizing: Class A1 (nontoxic, nonflammable), Class A2L (nontoxic, low flammability), Class A2 (nontoxic, flammable) and Class A3 (nontoxic, flammable)
- Maintenance free oilless compressor.
- Permanently lubricated and sealed main bearings.
- Cleanable 100 mesh inlet filter.
- Fastest recovery rates in its class.
- Weight: 11.4kg
- Recovery rates (R410a): push-pull liquids: 858kg/h
- Direct vapour (R410a):19.2kg/h, direct liquid: 324.6kg/h
- Origin: USA



TRS21E



MT69

**CPS Pro-Set @ MT69 Ψύκτης ανάκτησης**

- Ψύκτης σταθμού ανάκτησης, που βοηθάει στην μείωση της πίεσης.
- Προστατεύει από υψηλές θερμοκρασίες και πιέσεις, ενώ ταυτόχρονα αυξάνει σημαντικά την απόδοση της ανάκτησης.
- Διαστάσεις & Βάρος: Ø10.2x30.5cm, 2.3kg
- Είσοδος/έξοδος: 1/4"SAE Αρσενικό
- Προέλευση: ΗΠΑ

**CPS Pro-Set @ MT69 Molecular Transformator**

- The Pro-Set@ MT69 Molecular Transformator provides valuable assistance in the transformation of high temperature/pressure vapor refrigerant into low temperature/pressure liquid refrigerant, dramatically improving recovery speed and efficiency.
- Dimensions & Weight: Ø10.2x30.5cm, 2.3kg
- Inlet/Outlet: 1/4"SAE Male
- Origin: USA



# CERTIFICATE

**Authorized  
Premium Distributor**

**2020**

---

**Tepse Tehniki Psyktiki SA  
Greece**

---

is an authorized distributor for the full range  
of REFCO products.

REFCO Manufacturing Ltd., Switzerland

A handwritten signature in black ink, appearing to read "M. Ulrich", written over a horizontal line.

Manfred P. Ulrich  
President / CEO

A handwritten signature in black ink, appearing to read "Benno Brinlinger", written over a horizontal line.

Benno Brinlinger  
Sales & Marketing Manager

January 2020



**Combi**  
Internal condensate pump



**GOBI II**  
External condensate pump



**ENVIRO-DUO**  
Recovery station including R32,  
R1234yf-ze gas



**A-38010**    **A-38410**  
Access control valves with  
valve core safety



**REFMATE**  
New connected & updatable  
digital manifold



**32525**  
Valve core replacing tool



**HY-EX**  
Hydraulic expander tool kit



**OCTA-WIRELESS**  
Electronic charging scale



**CO<sub>2</sub>-Manifold**  
For transcritical applications up to 160 bar



**RL-4**  
Two stage rotary vacuum pump

REFCO supports  
OceanCare's work  
to protect the  
habitat of polar  
bears.



*Acknowledged globally*





CM-2000/2000A



**Σταθμός ανάκτησης CM-2000**

- Εργονομικός σταθμός ανάκτησης.
- Συμπιεστής 1/2Hp (Ξηρού τύπου).
- Κατάλληλος για χρήση με R410a - διαθέτει αυτόματη βαλβίδα ασφαλείας.
- Με χειρολαβή για εύκολη μεταφορά.
- Ικανότητα ανάκτησης CM-2000: 385kg/h ή 16.8kg/h σε φάση ατμού ή 120kg/h σε υγρή φάση.
- Νέο μοντέλο **CM-2000A**: 500kg/h ή 21.8kg/h σε φάση ατμού ή 156kg/h σε υγρή φάση.
- Διαστάσεις & Βάρος: 48x22x37cm, 17kg
- Προέλευση:Ταϊβάν

**Refrigerant recovery station CM-2000**

- Ergonomically designed recovery station.
- 1/2Hp oil-less reciprocating compressor.
- Suitable for R-410a, equipped with an automatic pressure regulator.
- Pull rod design for easy transportation.
- Recovery rates CM-2000: push-pull liquids: 385kg/h, direct vapour 16.8kg/h, direct liquid: 120kg/h
- New model **CM-2000a**: 500kg/h, direct vapour 21.8kg/h direct liquid:156kg/h.
- Dimensions & Weight: 48x22x37cm, 17kg
- Origin: Taiwan



CRXRM

**Σταθμός ανακύκλωσης φρέον CPS CRXRM**

- Φίλτρο υψηλής απόδοσης για το διαχωρισμό λαδιού και άλλων κατалоιπων από το ψυκτικό υγρό.
- Βάνες μπιλίας για εύκολη σύνδεση και ασφαλή αποσύνδεση απο το ψυκτικό κύκλωμα.
- Ενσωματωμένα μανόμετρα για εποπτεία της διαδικασίας ανακύκλωσης.
- 1/4" SAE αρσενικό πάσο για την απομάκρυνση του λαδιού και των καταλοιπων από το κύκλωμα.
- Εργονομικός σχεδιασμός, βάρος 6.8 kg
- Προέλευση: ΗΠΑ

**Refrigerant recycling station CPS CRXRM**

- High efficiency coalescent oil separator to remove oil and other contaminants from refrigerant.
- Ball Valves on the hoses for easy hook up and safe disconnection.
- Suction and discharge gauges for monitoring operation.
- 1/4" SAE Male flare oil drain port to remove recovered oil and contaminants.
- Ergonomic design, weight just 6.8 kg
- Origin: USA



Λειτουργεί σε παράλληλη σύνδεση με τον σταθμό ανάκτησης TR600E, ή με οποιοδήποτε άλλο σταθμό.

It operates in conjunction with TR600E and many other recovery stations.



EASYREC120R100

**Σταθμός ανάκτησης-ανακύκλωσης WIGAM EASYREC120R100**

- Εξαιρετικά αθόρυβη λειτουργία, δυνατότητα χρήσης με όλα τα CFC-HCFC-HFC-HFO και ψυκτικά υγρά R32 κ R1234yf.
- Συμπιεστής ξηρού τύπου.
- Με σύστημα αυτοκαθαρισμού που επιτρέπει την εύκολη αλλαγή τύπου ψυκτικού
- Αυτόματη διακοπή λειτουργίας όταν δεν υπάρχει διαθέσιμο ψυκτικό ρευστό στο σύστημα
- Ένδειξη LED
- Διαστάσεις: 545x300x395mm
- Βαρος: 18.9 kg
- Ανταλλακτικά : MG111-1/4MM, XH412, G19020-WIG(σετ 10 φλαντζων), WSS/4-4/6/Y
- Power Supply: 220-240V AC 50-60 Hz
- Motor Power: 750W
- Διακοπή λειτουργίας σε υψηλές πιέσεις (max 38.5 bar).
- Πιστοποιήσεις: ISO 11650 NF EN35421 CE N.1005 2009
- Προέλευση: Ιταλία

**Recovery and recycling unit WIGAM EASYREC120R100**

- Extremely silent, suitable for CFC, HCFC, HFC and HFO (included R32 and R1234yf)
- Self-evacuation system which allows to change the type of refrigerant easily.
- Distillation device with liquid refrigerant flow check, which allows to separate oil/dyes up to 900cc very efficiently.
- Automatic stop of the unit when there is no refrigerant available in the system.
- Equipped with a dry compressor, a filter drier, humidity glass and high capacity ventilation system.
- Motor Power: 750W
- Piston type oil-less compressor.
- Automatic safety shut-off: 38.5 bar
- Dimensions: 545x300x395 mm
- Spare Parts: MG111-1/4MM, XH412, G19020-WIG(kit 10 gaskets), WSS/4-4/6/Y
- Comply to ISO 11650 NF EN35421 CE N.1005 2009
- Origin: Italy



MG111-1/4MM



XH412



G19020-WIG



WSS/4-4/6/Y  
1/4SAE 15mm

Ταχύτητα Ανάκτηση Recovery rate	R12-R134	R22-R407C	R404A-R407C R410A-R507
Ανάκτηση σε αέρια φάση Recovery vapour rate	14kg/h	15kg/h	16kg/h
Ανάκτηση σε υγρή φάση Recovery liquid rate	94kg/h	109kg/h	111kg/h
Ανάκτηση-ανακύκλωση σε υγρή φάση Recovery-recycling liquid rate	14kg/h	15kg/h	16kg/h
Ανάκτηση διπλής ενέργειας Push-pull	276kg/h	334kg/h	373kg/h

**ΣΤΑΘΜΟΙ ΑΝΑΚΥΚΛΩΣΗΣ ΑΥΤΟΚΙΝΗΤΩΝ  
REFRIGERANT RECOVERY UNITS FOR AUTOMOTIVE**



**X-TREME/20**



**PICCOLA³ VARIANT**



**150-HP**

	X-TREME/20	PICCOLA³ VARIANT	150-HP
Κατάλληλοι για ψυκτικά υγρά/Refrigerants	R134a-R404A-R407C-R452A	R1234yf-R134a	R134a-R404A-R407C-R452A
Αυτόματη ανάκτηση/Automatic recovery	✓	✓	✓
Αυτόματη λειτουργία κενού/Automatic vacuum	✓	✓	✓
Αυτόματη πλήρωση ψυκτικού υγρού/Auto refrigerant charge	✓	✓	✓
Αυτόματη πλήρωση λαδιού PAG,POE/Auto PAG,POE oil charge	✓	✓	✓
Αυτόματη πλήρωση UV/Auto UV charge	✓	-	-
Αυτόματη κένωση λαδιού/Auto Oil discharge	✓	✓	✓
Υπολογισμός κένωσης μη συμπιεσμένων αερίων Computerized discharged of non condensable gases	✓ Χειροκίνητα/Manual	✓ Χειροκίνητα/Manual	✓ Χειροκίνητα/Manual
Αυτόματη ανίχνευση διαρροών/Auto identification of leaks	✓	✓	✓
Πρόγραμμα πλυσίματος κυκλώματος/Flushing software	✓	✓	✓
Δυνατότητα αναβάθμισης/Updatable database	✓	✓	✓
Εκτυπωτής/Printer	✓	✓	✓
Επιλογή της λειτουργίας (LOW-HIGH-ενδιάμεση)/Selection of the operation side (LOW-HIGH-both)	✓ Χειροκίνητα/Manual	✓ Χειροκίνητα/Manual	✓ Χειροκίνητα/Manual
Ταχύτητα ανάκτησης/Recovery rate	400gr/min	300gr/min	1000gr/min
Ταχύτητα κένωσης/Vacuum pump swept volume	100ft/min	100ft/min	180ft/min
Χωρητικότητα/Bottle capacity	20kg	10gr	40kg
Ακρίβεια ζυγαριάς/Refrigerant scale resolution	5gr	5gr	5gr
Ανάλυση κλίμακας λαδιού/Oil-UV scale resolution	1gr	1gr	1gr
Ρύθμιση κύκλου λειτουργίας/Management of automatic cycle	✓	✓	✓
Αριθμός δοχείων/Number of bottles	2	3	2
Αναλυτής ψυκτικών υγρών/Refrigerant analyzer	-	-	-
Κατάλληλο για υβριδικά αυτοκίνητα και start-stop/Suitable with hybrid vehicles and start-stop	✓	✓	✓
Διαστάσεις & Βάρος/Dimensions & Weight, (with packaging)	68x59x119cm, 88kg	60x70x105cm, 62kg	102x72x152cm, 166kg
Τροφοδοσία/Voltage	230V/1ph/50Hz	230V/1ph/50Hz	230V/1ph/50Hz

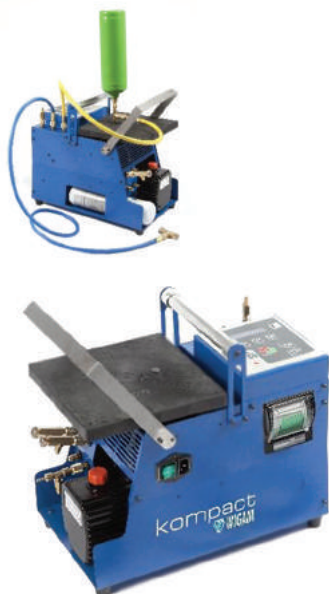

KOMPACT 46/P

**Φορητή συσκευή για πρεσάρισμα δικτύου, κένωσης, πλήρωσης και ανάκτησης WIGAM KOMPACT 46/P**

- Με ενσωματωμένο εκτυπωτή
- Αυτόματες λειτουργίες: Ανίχνευση διαρροής με άζωτο, κένωση αζώτου, διαχείριση ανάκτησης, λειτουργία κενού, δοκιμή κενού και μέγιστης πίεσης, ανάκτηση.
- Κατάλληλο για όλα τα ψυκτικά υγρά (συμπεριλαμβάνονται τα R32 & R1234yf).
- Εξοπλισμένο με σύστημα εξαερισμού ειδικό για R32.
- Micro SD κάρτα και λογισμικό για σύνδεση και μεταφορά δεδομένων σε υπολογιστή.
- Ενσωματωμένη ζυγαριά 35kg, ανάλυση 2gr.
- Αισθητήρες πίεσης: -0.99/+ 49.9bar
- 1 μπλε λάστιχο μετάγγισης 1.5m και 1 κίτρινο 0.9m με βαλβίδα.
- 2 βαλβίδες ασφάλισης 1/4 "-5/16"SAE
- Ηλεκτρονικό μανόμετρο ακριβείας.
- Προέλευση: Ιταλία

**Portable unit for pressurization, vacuum charge and recovery WIGAM KOMPACT 46/P**

- With printer
- Automatic functions: Nitrogen test for leak test, nitrogen discharge, recovery management, vacuum, vacuum test and pressure rising test, refrigerant charge.
- Suitable for all refrigerants (R32 & R1234yf included)
- Equipped with independent ventilation system necessary to work with R32.
- Micro SD and interface software included (to transfer data to a PC).
- Integrated refrigerant scale (35kg resolution 2gr).
- Pressure transducer: -0.99/+49.9bar
- 1 blue flexible hose 1.5m, 1 yellow hose 0.9m with valve.
- 2 lock valves 1/4"-5/16"SAE.
- Integrated high precision electronic vacuum gauge.
- Origin: Italy



FLUSH & DRY

**Αντλία πλύσης ψυκτικών κυκλωμάτων WIGAM FLUSH & DRY A/C**

- Σύστημα πλύσης ψυκτικών κυκλωμάτων, ακόμη και μεγάλης κλίμακας.
- Μπορεί να αφαιρέσει όλα τα κατάλοιπα στο κύκλωμα.
- Απομακρύνει αποτελεσματικά όλα τα υπολείμματα λαδιών μέσα από το κύκλωμα.
- Κατάλληλο για χρήση σε συστήματα με όλα τα ψυκτικά υγρά.
- Διαθέτει μανόμετρο.
- Απόδοση αντλίας: 14lit/min
- Μέγιστη πίεση: 0.45MPa
- Πίεση Αζώτου: 0.50MPa
- Ισχύς αντλίας: 0.6kW
- Παροχή ρεύματος: 230V
- Διαστάσεις & Βάρος: 30x22x55cm, 14kg
- Συνδέσεις: 1/4"SAE, 3/8"SAE and 1/2"SAE for HVAC

**Flushing machine WIGAM FLUSH & DRY A/C**

- Flushing station for HVAC systems, even for big dimensions.
- Allows to: Remove all solid residues caused by the breakage of the compressor or from the filter.
- Removes completely oily residues from the HVAC systems.
- Can be used with all refrigerants.
- With a pressure gauge.
- Capacity: 14lit/min
- Max pressure: 0.45MPa
- Nitrogen pressure: 0.50MPa
- Power: 0.6kW
- Power supply: 230V
- Dimensions & Weight: 30x22x55cm, 14kg
- Connections: 1/4"SAE, 3/8"SAE and 1/2"SAE for HVAC



SUPER FLUSH 20

SUPER FLUSH 6



- Χρησιμοποιείται σε συνδυασμό με τα ειδικά υγρά: **Super Flush**/6kg&20kg, **Cool-Cleaner**/5kg
- Προέλευση: Ιταλία



- Flushing fluids: **Super Flush**/6kg&20kg, **Cool-Cleaner**/5kg
- Origin: Italy



FLASH & FLUSH KIT

**KIT για σύστημα πλύσης ψυκτικού κυκλώματος WIGAM "FLASH&FLUSH HVAC"**

- Σύστημα πλύσης ψυκτικών κυκλωμάτων με φιάλη αζώτου 400gr μιας χρήσης, υπό πίεση 35bar. Συνδέσεις: 1/4"SAE
- Εύκολο στη χρήση πεκαζεί με υδροποιημένο άζωτο μόνο σε 4 βήματα εφαρμογής.
- Αφαιρεί από το κύκλωμα τα στερεά υπολείμματα που προκαλούνται ως συνέπεια σπασμένου συμπιεστή ή του φίλτρου όπως και τα υπολείμματα λαδιού.

**Flushing KIT for refrigeration systems WIGAM "FLASH&FLUSH HVAC"**

- Flushing system with 1/4"SAE connections, contains 400gr of SUPER-FLUSH pressurized with nitrogen at 35bar.
- Ready for use with flushing fluid pressurized with nitrogen, it enables to perform the system's flushing and its following fluxing in 4 easy steps.
- Removes the circuit's residues and the oil residues, caused of a broken compressor or filter.

**Φιαλάκι για Σύστημα πλύσης ψυκτικών κυκλωμάτων "FLASH & FLUSH"**

**Flushing KIT "FLASH & FLUSH"**

**KIT για Σύστημα πλύσης Κλιματιστικού Αυτοκινήτου "FLASH&FLUSH AC"**

**Flushing KIT for cars A/C "FLASH&FLUSH AC"**



**Σειρά αντλιών κενού REFCO RL**

Κατασκευάζονται από κράματα τιτανίου, για αυτό και είναι οι πιο ανθεκτικές και ελαφριές της αγοράς. Με πιστοποίηση ISO 9001 Κατασκευάζονται στην Ελβετία

- **RL-2:** Η πιο ελαφριά και συμπαγής διβάθμια αντλία κενού για εφαρμογές οικιακής ψύξης.
- **RL-4:** Διβάθμια αντλία κενού κατάλληλη για εμπορική ψύξη και κλιματιστικές εγκαταστάσεις .
- **RL-8:** Διβάθμια αντλία κενού με εντυπωσιακές επιδόσεις, κατάλληλη για μεγαλύτερες ψυκτικές μονάδες .

**Vacuum pumps series REFCO RL**

The most compact, lightest and reliable pumps for the refrigeration industry, made of titanium alloy Manufactured in Switzerland under ISO 9001.

- **RL-2:** The most compact and lightweight 2 stage vacuum pump for domestic refrigeration applications.
- **RL-4:** Two stage vacuum pump suitable for commercial refrigeration & split air conditioning units.
- **RL-8:** Two stage vacuum pump with exceptional performance suitable for commercial and industrial refrigeration & larger air conditioning units.

Μοντέλο/Model	RL-2	RL-4	RL-8
Δυνατότητα κενού Factory micron rating:	15micron	15micron	15micron
Ισχύς Motor:	1/5HP/0.16kW	1/4HP/0.19kW	1/2HP/0.37kW
Ικανότητα άντλησης Displacement:	35 l/min (1.25cfm)	65 l/min (2.3cfm)	150 l/min (5.3cfm)
Διαστάσεις Dimensions:	27.1x16.6x19.5cm	30.1x15.2x20.4cm	36x22x25cm
Βάρος Weight:	3.8kg	5.65kg	11.8kg
Χωρητικότητα λαδιού Oil capacity:	125ml	250ml	500ml
Συνδέσεις Connections:	1/4 SAE	1/4 SAE + 3/8 SAE	1/4 SAE +3/8 SAE +integrated ball valve



RL-2-307-RS  
1/4" SAE



RL-8-307-RS  
1/4" SAE-3/8"SAE



RL-4-307-RS  
1/4" SAE-3/8"SAE

**Βαλβίδες σύνδεσης για την σειρά RL**

Βαλβίδες σύνδεσης με λειτουργία αντεπιστροφής για την σειρά αντλιών RL της REFCO.

**Intake ports for RL pumps**

Intake ports with backflow prevention for the RL series of REFCO pumps.

**ΑΝΤΑΛΛΑΚΤΙΚΑ ΑΝΤΛΙΩΝ REFCO RL  
REFCO RL SPARE PARTS**

Μοντέλο Model	Περιγραφή Description
3	RL-2/4/8-3000 Ελαιολεκάνη με φλαντζα (καρτερ) Oil basin with gasket
20	RL-2/4/8-3011 Υδροδείκτης λαδιού με φλαντζα και κόντρα+παξιμάδι Oil sight glass with gasket + Counter nut
19	RL-2/4/8-303 Φίλτρο αναθυμιάσεων με φλάντζα Oil mist filter with gasket
24	RL-2/4/8-3060 Βαλβίδα πλήρωσης Gasballast valve complete
53	RL-2/4/8-4071 Βάσεις από καουτσούκ / Rubber pad set (4pcs)
55	RL-2/4/8-406 Πυκνωτής 5μf / Capacitor 5μf
48	RL-2/4/8-415 Διακόπτης/Switch
52	RL-2/4/8-4000 Πλήρες περίβλημα Complete housing
1	RL-2/4/8-2A Vacuum stage overhauled complete with gasket without exchange
	RL-2/4/8-1000 Σετ φλαντών/Gasket set

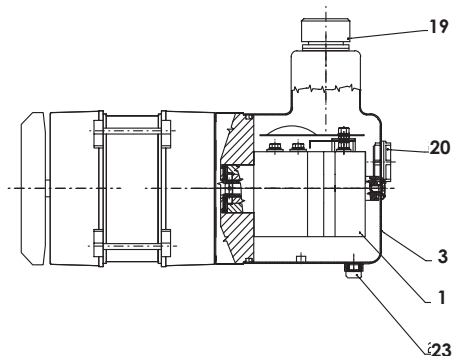
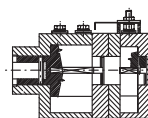
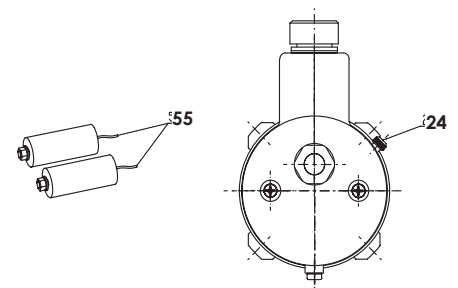
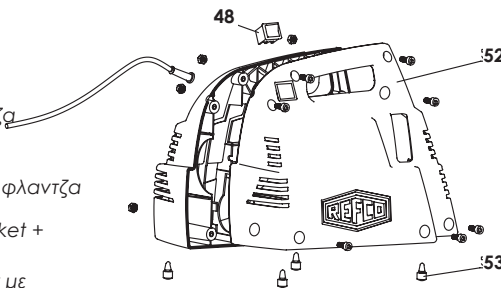



REFCO ECO-5 /ECO-5-R32

**Αντλία Κενού REFCO ECO-5 /ECO-5-R32**

- Η πιο οικονομική λύση της REFCO.
- Διβάθμια περιστροφικού τύπου αντλία κενού.
- Αθόρυβη λειτουργία.
- Δυνατότητα κενού: 25/15micron
- Ισχύς: 1/2HP
- Ικανότητα άντλησης: 142 l/min
- Συνδέσεις: 1/4", 3/8"SAE flare
- Χωρητικότητα λαδιού: 325 ml
- Διαστάσεις: 33.5x14x25cm
- Βάρος: 10.5 kg
- Προέλευση: Ελβετία

**Vacuum pump REFCO ECO-5/ECO-5-R32**

- The most economical REFCO model.
- Two stage rotary vane pump design.
- Very quiet operation.
- Factory micron rating: 25micron/15micron
- Motor: 1/2HP
- Free air displacement: 142 l/min
- Connections: 1/4", 3/8"SAE flare
- Oil capacity: 325 ml
- Dimensions: 33.5x14x25cm
- Weight: 10.5 kg
- Origin: Switzerland



CPS VPE

**Σειρά αντλιών κενού CPS VPE**

- Διβάθμιες αντλίες κενού διπλού voltage 220-110V.
- Ιδανικές για βιομηχανική χρήση.
- Με ηλεκτρομαγνητική βαλβίδα.
- Προέλευση: ΗΠΑ

**Vacuum pumps series CPS VPE**

- Two stage vacuum pumps with dual voltage 220-110V.
- Suitable for industrial use.
- With solenoid valve.
- Origin: USA

Μοντέλο/Model	VP-2DEV	VP-6DEV	VP-12DE	VPS-6DE	VPS-12DE
Δυνατότητα κενού micron rating	10micron	10micron	10micron	10micron	25micron
Ισχύς Motor	1/3HP	1/2HP	1HP	1/2HP	1HP
Ικανότητα άντλησης Displacement	56.6 l/min (2cfm)	148 l/min (6.25cfm)	288 l/min (10.2cfm)	144 l/min (5.1 cfm)	288 l/min (10.2cfm)
Διαστάσεις Dimensions	31x12.7 x24.4cm	33.3x14 x25.4cm	37.9x14.5 x26.9cm	33.5x14 x25.4cm	37.9x14.5 x26.9cm
Βάρος Weight	8kg	10.2kg	14kg	10.2kg	14kg
Χωρητικότητα λαδιού Oil capacity	330ml	400ml	800ml	400ml	800ml
Συνδέσεις Connections	1/4", 3/8"SAE & 1/2" ACME		1/4", 3/8" & 1/2"SAE		



**VPS-6DE&VPS-12DE:** Νέα μοντέλα για τα ψυκτικά υγρά R32 - R290 - HFO1234, R717 (NH3), R723(r), R600(a), R12347f όπως και για όλα τα CFC-HFC-HCFC.  
**Αντιεκρηκτικού τύπου αντλία.**

**VPS-6DE&VPS-12DE:** New models for R32 - R290 - R600(a), HFO1234, NH3 R717, R723(r), R12347f and for all CFC-HFC-HCFC. **Spark proof** (non sparking brushless motor and ignition proof ON/OFF switch).

**Σειρά Αντλιών κενού 2TW**

- Σειρά διβάθμιων αντλιών κενού σε ιδιαίτερα προσιτή τιμή.
- Προέλευση: Ασία

**2TW Series vacuum pumps**

- Two stage vacuum pumps economy series.
- Origin: Asia



2TW Series

Μοντέλο/Model	2TW-1C	2TW-2C	2TW-3C
Δυνατότητα κενού Ultimate Vacuum	50microns	50microns	50microns
Ισχύς Motor	1/3HP	1/2HP	3/4HP
Ικανότητα άντλησης Free air displacement	56 l/min (2cfm)	110 l/min (4cfm)	168 l/min (6cfm)
Διαστάσεις Dimensions	33.75x13.4x25.5cm	38.7x14.7x26.3cm	40x14.7x26.3cm
Βάρος Weight	13kg	20.3kg	21.2kg
Χωρητικότητα λαδιού Oil capacity	250ml	480ml	480ml
Συνδέσεις Connections	1/4"SAE	1/4"SAE, 1/2" ACME & 5/8"SAE	





RW-235/260

**Σειρά αντλιών κενού REFWORLD**

- Διβάθμιες και μονοβάθμιες αντλίες κενού
- Ιδανικές για βιομηχανική χρήση.
- Οικονομική λύση.
- Αξιόπιστη επιλογή.
- Προέλευση: Ασία

**Vacuum pumps series REFWORLD**

- Dual and single stage vacuum pumps
- Suitable for industrial use.
- Economical solution.
- Reliable choice.
- Origin: Asia

Περιγραφή Description	Μοντέλο Model	Δυνατότητα κενού Micron rating	Ισχύς Motor	Ικανότη. άντλησης Displace- ment	Χωρ/τητα λαδιού Oil capacity	Συνδέσεις Connections
Αντλία κενού δύο βαθμίδων Vacuum Pump Dual Stage	RW-235	0,3Pa/25 microns	1/3hp	3.5 cfm 99 lt/min	360ml	1/4" & 3/8" Flare
	RW-260	0,3Pa/25 microns	3/4hp	6.0 cfm 170 lt/min	700ml	
Φορητή αντλία κενού μόνης βαθμίδας Portable Vacuum Pump Single Stage	RW-S115	5Pa/150 microns	1/4hp	1.5 cfm 42.5 lt/min	230ml	1/4" Flare



RW-S115

**Αντλία Κενού με μπαταρία VP-1ZBP**

- Λειτουργεί με μπαταρία DC18V-5.0AH
- Δυνατότητα κενού: 2 Pa
- Ισχύς: 150 Watt
- Ικανότητα άντλησης: 60 l/min
- Συνδέσεις: 7/16"-20UNF
- Χωρητικότητα λαδιού: 250 ml
- Διαστάσεις: 33.5x10x18.5cm
- Βάρος: 3.8 kg
- Προέλευση: Ασία

**Vacuum pump with battery VP-1ZBP**

- Operates on DC18V-5.0AH battery
- Factory micron rating: 2 Pa
- Motor: 150 W
- Free air displacement: 60 l/min
- Inlet port: 7/16"-20UNF
- Oil capacity: 250 ml
- Dimensions: 33.5x10x18.5cm
- Weight: 3.8 kg
- Origin: Asian



VP-1ZBP



DV-44, 45, 46, 48

**Λάδια REFCO για αντλίες**

- Λάδι DV-44 συσκευασία 1/4 του λίτρου.
- Λάδι DV-45 συσκευασία 1/2 του λίτρου.
- Λάδι DV-46 συσκευασία 1 λίτρο.
- Λάδι DV-48 συσκευασία 5 λίτρων.

**REFCO Vacuum pump oil**

- Vacuum pump oil DV-44 1/4 litre bottle.
- Vacuum pump oil DV-45 1/2 litre bottle.
- Vacuum pump oil DV-46 1 litre bottle.
- Vacuum pump oil DV-48 5 litre bottle.



SUNISO OIL

**Λάδι SUNISO για αντλίες κενού**

- Συσκευασία 1 λίτρο.
- Προέλευση: Βέλγιο

**Vacuum pump oil from SUNISO**

- 1lt bottle.
- Origin: Belgium



### Αντλίες λαδιού χειρός

- Περιορίζουν τον κίνδυνο εισαγωγής αέρα και υγρασίας στο κύκλωμα κατά τη φόρτιση του συμπιεστή με λάδι.
- Μειώνουν το χρόνο πλήρωσης του κυκλώματος κατά 70%.

### Hand oil pumps

- Sucking, transfilling of liquids, oil, water.
- Eliminates the danger of drawing air and moisture into a refrigeration system when charging a compressor with oil.
- It charges without pumping the compressor down thus reducing charging time by over 70%.



HAP21C



REFCO21702

### Αντλίες λαδιού LR HAP21

- Κατασκευασμένες από αλουμίνιο, με ρυθμιζόμενο μήκος.
- Συνδέση 1/4SAE με κώνο από καουτσούκ 41/24 για εφαρμογή στο δοχείο, και διάφανο λάστιχο 1m.
- Ικανότητα πίεσης : 30 bar
- Διαστάσεις & Βάρος: Ø2.5x40-70cm, 0.5kg
- Προέλευση: Γερμανία

### LR HAP21C Transfilling pump

- Made of aluminium, with adjustable height.
- Connections: pump:1/4SAE(to fit hose), barrel: rubber conus 41/24 and 1/4SAE brass, sucking: 1/4BSP
- Reachable pressure : 30 bar
- Dimensions & weight: Ø2.5x40-70cm, 0.5kg
- Origin: Germany

### REFCO21702 αντλία πλήρωσης λαδιού

- Μείωση του χρόνου πλήρωσης κατα 70%.
- Ικανότητα άντλησης 50ml ανά εμβόληση.
- Προέλευση: Ελβετία

### REFCO21702 charge-oil pump

- Reducing charging time by over 70%
- Displacement : 50ml/stroke
- Origin: Switzerland



21702-01

### Adaptor REFCO 21702-01

Ειδικό εξάρτημα 21702-01 για να εφαρμόζει σε δοχεία Suniso.

### Adaptor REFCO 21702-01

21702-01 special accessory to fit into Suniso containers.



RW-065

### Αντλία λαδιού REFWORLD RW-065

- Ικανότητα άντλησης :13.1 bar
- Λάστιχο μεταγίσεως 90cm.
- Πλευρά αναρρόφησης με θηλυκό παξιμάδι NPT1/4"
- Διαστάσεις & Βάρος: Ø2x50-87cm, 1.1kg
- Προέλευση: Ασία

### REFWORLD RW-065 oil transfer pump

- Reachable pressure : 13.1 bar
- Rubber transfer tubes 90cm
- Suction with female nut NPT1/4"
- Dimensions & weight: Ø2x50-87cm, 1.1kg
- Origin: Asia



HAP600

### Αντλία λαδιού LR HAP600 με 2 εξόδους και πλάκα αλουμινίου

- Ικανότητα άντλησης: 600ml
- Με 2 λάστιχα πλήρωσως μήκους 50cm.
- Συνδέση αναρρόφ.: θηλυκό παξιμάδι G3/8"
- Adaptor και BSP για λάστιχα πλήρωσως με εσωτερική διάμετρο 10/15mm.
- Προέλευση: Γερμανία

### LR HAP600 transfilling pump with double connector and baseplate

- Volume approx. 600ml/stroke
- 2 hoses each 50cm
- Sucktion with female nut G3/8"
- BSP and adaptor for hoses with inner diameter 10/15mm.
- Origin: Germany



REFCO 13400

### Υγρά μέτρησης οξειδωσης REFCO 13400

- Σέτ φιαλιδίων υγρών για 5 ελέγχους οξειδωσης ψυκτικών λαδιών.
- Τοποθετήστε 12 σταγόνες λαδιού μέσα σε ένα φιαλίδιο, το χρώμα του υγρού θα αλλάξει σε: Κίτρινο = οξειδωμένο  
Πράσινο = καλή κατάσταση  
Μπλέ = Πολύ καλό λάδι
- Μπορεί να χρησιμοποιηθεί τόσο σε συνθετικό λάδι όσο και σε ορυκτέλαιο.
- Προέλευση: Ελβετία

### Refrigeration Oil Acid Test Kit REFCO 13400

- Set for 5 vials of liquid refrigerant oil oxidation tests.
- Place 12 drops of oil in a bottle, the color of the liquid will change to:  
Yellow = oxidized  
Green = good  
Blue = Very good oil
- Can be used both synthetic oil and at mineral.
- Origin: Switzerland



TKO Acid Test Kit

### Υγρά μέτρησης οξειδωσης KMP

- Υγρά μέτρησης οξειδωσης λ TKO-L365, KMP .
- Τοποθετείται στο φιαλίδιο λάδι μέχρι την γραμμή στο στόμιο και ανακινήστε: Κίτρινο = οξειδωμένο  
Μωβ = ασφαλές λάδι
- Υγρά μέτρησης οξειδωσης STK για συνθετικά λάδια.
- Προέλευση: ΗΠΑ

### Refrigeration Oil Acid Test Kit KMP

- Liquid measuring oxidation of mineral oils TKO-L365, KMP .
- Place the vial until the oil line to the mouth and shake:  
Yellow = Oxidised  
Purple = Safe
- Liquid measuring oxidation STK for synthetic oils.
- Origin: USA



OIL-ID.

### Υγρά Ανίχνευσης OIL-ID REFCO

- Για γρήγορο και εύκολο προσδιορισμό του λαδιού που χρησιμοποιείται σε A/C και συστήματα ψύξης. Ενημερώνει εντός δευτερολέπτων εάν το λάδι που χρησιμοποιείται είναι πολυεστερικό ή όχι.
- Προέλευση: ΗΠΑ

### Identification liquids OIL-ID REFCO

- For quick and easy identification of refrigeration oil used in A/C and refrigeration systems. Informs within seconds if the oil being used is Poyol Ester oil (POE) or not.
- Origin: USA



REF-METER-OCTA

**Ηλεκτρονική ζυγαριά REF-METER-OCTA**

- Ικανότητα μέτρησης έως 100kg.
- Οθόνη LCD.
- Δυνατότητα μέτρησης: 100kg
- Ακρίβεια: ±0.5%
- Διαβάθμιση: 2gr
- Διάμετρος x ύψος πλατφόρμας: 32x4.5cm
- Βάρος: 2.5kg
- Μπαταρίες: 4xAAA 30 ώρες αυτονομία
- Προγραμματιζόμενη: ΝΑΙ
- **Διατίθεται και με ασύρματο χειριστήριο.**
- Προέλευση: Ελβετία

**Digital scale REF-METER-OCTA**

- Scale capacity: 100kg
- Large LCD display.
- Capacity: 100kg
- Accuracy: ±0.5%
- Resolution: 2gr
- Platform diameter: 32cm, height: 4.5cm
- Weight: 2.5kg
- Power: 4xAAA 30h autonomy
- Programmable: YES
- **Available model with wireless controller.**
- Origin: Switzerland



**Ηλεκτρονική υπομονάδα REF METER-PLUS**

- Μετατρέπει τον REF METER σε ζυγό αυτόματης πλήρωσης.
- Αυτονομία 200 ωρών λειτουργίας με 4 AA μπαταρίες.
- Κατάλληλο για όλα τα ψυκτικά υγρά.

**REF-METER-PLUS module**

- Automatic charging module unit for connection with REF METER scale.
- Autonomy: 200 hrs. with 4 AA batteries.
- Suitable for all refrigerants.



ERS-800

**Ηλεκτρονική ζυγαριά ψυκτικών ERS-800**

- Κατασκευασμένη από αλουμίνιο αεροπορικών εφαρμογών.
- Δυνατότητα μέτρησης: 100kg
- Διαβάθμιση: 5gr
- Ακρίβεια μέτρησης: ±0.5%rdg+10
- Μπαταρίες: 5AAA batteries
- Περιοχή θερμοκρασία λειτουργίας: -10-+40 °C
- Διαστάσεις: 271\*271\*74 mm
- Προέλευση: Ασία

**Electronic refrigerant scale ERS-800**

- Molded with aeronautical aluminum alloy.
- Capacity: 100kg
- Resolution: 5gr
- Accuracy: ±0.5%rdg+10
- Power: 5AAA batteries
- Origin: Switzerland
- Operation temperature range: -10-+40 °C
- Dimensions: 271\*271\*74 mm
- Origin: Asia



CC200

**Ηλεκτρονική ζυγαριά CPS CC200/220**

- Κατάλληλη για όλα τα ψυκτικά υγρά.
- Δυνατότητα μέτρησης: 100kg
- Ακρίβεια μέτρησης: 0.1%
- Διαβάθμιση: 5gr
- Διαστάσεις πλατφόρμας, Βάρος: 23x23cm 2.55kg
- Μπαταρίες: 2x9V 60 ώρες αυτονομία
- Προγραμματιζόμενη: ΟΧΙ

**CPS CC220**

- Με αποσπώμενη πλατφόρμα
- Ακρίβεια μέτρησης: ±0.05%
- Διαβάθμιση: 10gr
- Προέλευση: ΗΠΑ

**Digital scale CPS CC200/220**

- High capacity digital scale Suitable for all refrigerants.
- Capacity: 100kg
- Accuracy: 0.1%
- Resolution: 5gr
- Platform dimensions, Weight: 23x23cm 2.55kg
- Power: 2x9V 60hr autonomy
- Programmable: NO

**CC220**

- With removable platform.
- Accuracy: ±0.05%
- Resolution: 10gr
- Origin: USA



CC800

**Ηλεκτρονική ζυγαριά προγραμματιζόμενη CPS CC800**

- Προγραμματιζόμενος ψηφιακός ζυγός.
- Δυνατότητα προγραμματισμού για την εισαγωγή προκαθορισμένης ποσότητας ψυκτικού υγρού στο κύκλωμα. Μόλις η διαδικασία ολοκληρωθεί ο ζυγός αυτόματα θα διακόψει τη ροή του ψυκτικού υγρού.
- Δυνατότητα μέτρησης: 100kg
- Ακρίβεια μέτρησης: ± 0.05%
- Διαβάθμιση: 10gr
- Βάρος: 3.9kg
- Μπαταρίες: 2x9V 30 ώρες αυτ.
- Προέλευση: ΗΠΑ

**Programmable digital scale CPS CC800**

- Programmable high capacity digital scale.
- Fully automatic refrigerant scale. Simply program the CC800A to transfer or recover a pre-set amount of refrigerant. The scale's microcomputer will constantly monitor the progress of the job, shutting off the refrigerant flow when the pre-set amount is reached.
- Capacity: 100kg
- Accuracy: ± 0.05%
- Resolution: 10gr
- Weight: 3.9kg
- Power: 2x9V 30 hr aut.
- Origin: USA



LX 36575

**Ηλεκτρονική ζυγαριά LX 36575**

Ψηφιακός ζυγός κατάλληλος για όλα τα ψυκτικά υγρά.

- Δυνατότητα μέτρησης: 70kg
- Ακρίβεια μέτρησης:  $\pm 0.5gr$
- Ανάλυση μέτρησης:  $\pm 2gr$
- Βάρος: 2.485kg
- Μπαταρίες: 9V, 30 ώρες αυτονομία
- Προέλευση: Ασία

**Digital scale LX 36575**

Digital scale suitable for all refrigerants.

- Capacity: 70kg
- Accuracy:  $\pm 0.5gr$
- High resolution:  $\pm 2gr$
- Weight: 2.485kg
- Power: 9V, 30h autonomy
- Origin: Asia



ASIAN MODEL

**Ηλεκτρονική ζυγαριά ακριβείας για αέριο R600**

- Αναγκαία για τη ζύγιση του R-600 όπου απαιτείται πλήρωση με ακρίβεια 2gr.
- Ψηφιακή ένδειξη μέτρησης.
- Επιφάνεια ζυγίσματος από υψηλής ποιότητας ανοξείδωτο ασάλι.
- Λειτουργία απόβαρου (TARA), αυτόματος μηδενισμός και ένδειξη Υπερφόρτωσης.
- Δυνατότητα μέτρησης: 5kg, ακρίβεια:  $\pm 0.5gr$
- Διαστάσεις: 17x23x3cm
- Μπαταρίες: 2x9V ή 3V AAA
- Προέλευση: Ασία

**High precision digital scale suitable for R600 use**

- Electronic Stainless steel plate scale ideal for R600 charges.
- Digital readings.
- TARA function, automatic reset and overload indication.
- Capacity: 5kg
- Accuracy:  $\pm 0.5gr$
- Dimensions: 17x23x3cm
- Power: 2x9V ή 3V AAA
- Origin: Asia



BF051040387

**Βάση στήριξης για R600 WIGAM BF051040387**

- Τοποθετείται στη ζυγαριά ώστε να κουμπώσει πάνω του η φιάλη R600.
- Έξοδος: 16"x1/4"SAE

**Basemend adaptor WIGAM BF051040387**

- Kit for isobutane or propane cyclider.
- Helps the weighting procedure.
- Connection: 16"x1/4"SAE



10612-50

**Βάση στήριξης 10612-50 REFCO**

- Βάση για πλήρωση R600a, κατάλληλη για τον ζυγό ακριβείας REFCO 10500.
- Σύνδεση: 7/16-28UNEF.
- Προέλευση: Ελβετία.
- Διατίθεται τριχοειδής πολυκαμ/κός 10612-5.

**Basemend adaptor 10612-50 REFCO**

- Support device for liquid filling and charging of R600a in connection with electronic scale 10500.
- Connection: 7/16-28UNEF
- Origin: Switzerland.
- Also available: Polyamid capillary hose 10612-5.



Ογκομετρητές / Charging cylinders

	Τύπος Type	Χωρητικότητα Capacity	Χρήση με Working with refrigerants
REFCO	10445-(H)-R134a	1000gr	R134a,R404A
	10750-(H)-R134	2000gr	R134a,R404A
WIGAM	K2M/A6/4	2000gr	R22, R134a, R407C, R404A
	K4M/A2/4	4000gr	R134a, R404A, R407C, R507

**Ανταλλακτικά για ογκομετρητές**

- **14322:** Αντίσταση για ογκομετρητή 220-240V.
- **10505-23 (Refco)/AP124 (Wigam):** υδροδείκτης
- **Μεζούρα KCE:** Plexiglass εξωτερικό σε διάφορα ψυκτικά υγρά.
- **EZ-75 Wigam:** Βαλβίδα ασφαλείας.

**Accessories for Charging cylinders**

- **14322:** Resistance for Charging cylinder 220-240V.
- **10505-23 (Refco) / AP124 (Wigam):** Sight-Glass
- **Scale KCE:** Outer Plexiglass for several refrigerants.
- **EZ-75 Wigam:** Safety valve.

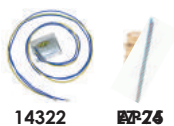

14322

AP124



TurboTote116-03 FPG

**Καυστήρας TURBOTOTE 116-03 FPG**

- Συσκευή σχεδιασμένη για κοπή και συγκόλληση μαλακών και σκληρών μετάλλων.
- Λειτουργεί με οξυγόνο και αέριο MAPP.
- Το σετ αποτελείται από:**
- Φιάλη οξυγόνου 150atm (OX-20) φιάλη αερίου MAPP 1lb. (MT-1)
- Ρυθμιστή πίεσης οξυγόνου CGA-540 (221-05FP) και αερίου MAPP CGA-600 (MR-5).
- Χειρολαβή συγκόλλησης με ενσωματωμένες αντεπίστροφες βαλβίδες και φλογοπαγίδα (101-01FP).
- Χειρολαβή κοπής (151-01FP), διπλό ελαστικό σωλήνα.
- Ακροφύσια (μπεκ) συγκόλλησης και κοπής.
- Γυαλιά οξυγονοκολλητή με διπλά τζάμια (251-01P).
- Αναπτήρα (L-1) και θήκη από ανθεκτικό πλαστικό.
- Προέλευση: ΗΠΑ

**Welding system TURBOTOTE116-03 FPG**

- Device designed for cutting and welding hard and soft metals.
- Operates with oxygen gas and MAPP.
- Comes complete with:**
- One oxygen bottle 150atm (OX-20) and one bottle-gas MAPP 1lb. (MT-1).
- Oxygen-pressure regulator CGA-540 (221-05FP) and gas MAPP CGA-600 (MR-5).
- Hand-grip welding incorporating backflow prevention valves and flame trap (101-01FP).
- Hand-grip-cutting (151-01FP), double-tube rubber nozzles (burner) for welding and cutting.
- Glasses-welder with double glazed windows
- Lighter (L-1) and sheath made of durable plastic.
- Origin: USA



OX-20



TurboTorch 221-05FP

**Ανταλλακτική φιάλη οξυγόνου TURBO-TOTE OX-20**

- Επαναγεμιζόμενη Φιάλη οξυγόνου 3.61lt.
- Κατασκευασμένη βάση Ευρωπαϊκών προδιαγραφών.

**Oxygen Special Receiver OXY-TURBO OX-20**

- Refillable oxygen bottle 3.6lt.
- Made according to European Standards.

**TurboTorch 221-05FP**

- Ρυθμιστής πίεσης οξυγόνου με μανόμετρα για συσκευή Turbo-Tote Kit.
- Μανόμετρο υψηλής: 4000 P.S.I.G. 28000KPA
- Μανόμετρο χαμηλής: 100 P.S.I.G. 700KPA
- Εύρος λειτουργίας: 4-80 P.S.I.G. 28-570KPA

**TurboTorch 221-05FP**

- Oxygen CGA-540 Regulator (0386-0786)
- High Pressure Gauge: 4000 P.S.I.G. 28000KPA
- Low Pressure Gauge: 100 P.S.I.G. 700KPA
- Delivery Range: 4-80 P.S.I.G. 28-570KPA



TURBOSET 90



MINIFLAME

**Καυστήρας TURBOSET 90 και MINIFLAME**

- Η μικρότερη ευέλικτη συσκευή με φιαλάκια μιας χρήσης σε μεταλλική βάση.
- Υψηλής απόδοσης, επαγγελματικής ποιότητας συγκολλήσεις.

**Το σετ αποτελείται από:**

- Φιαλάκια Maxygass 350gr-610ml και φιαλάκι οξυγόνου 950ml τα οποία διατίθενται και ξεχωριστά.
- Περιοριστή πίεσεως οξυγόνου & βαλβίδα ασφαλείας.
- Διπλό ελαστικό σωλήνα μήκους 2 μέτρων.
- Χειρολαβή συγκόλλησης με δυνατότητα ρύθμισης.
- Σταυρός με ακροφύσια 63-100-250-315l/m.
- Γυαλιά ασφαλείας.
- Προέλευση: Ιταλία

**Welding system TURBOSET 90 and MINIFLAME**

- Light Weight Welding System with disposable gas cylinders in a in an elegant metal carrier.
- Compact and highly efficient.

**Comes complete with:**

- Maxygass 350gr-610ml bottle and 1 bottle oxygen 950ml
- Oxygen pressure reducer.
- 2m rubber connection hoses.
- Handgrip with adjusting taps.
- Star with 4 nozzles 63-100-250-315l/m.
- Safety goggles.
- Lighter.
- Origin: Italy

**Ανταλλακτικά για TurboSet 90**

- 110730:** Ανταλλακτικό σταυρός 63/100/12
- 110005:** Σετ λάστιχα και λαβή
- 220500:** Ανταλλακτική βόνα μανομέτρου
- 110600:** Χειρολαβή και μύτη

**TurboSet 90 Spare Parts**

- 110730:** Star with 4 nozzles 63-100-250-315
- 110005:** Rubber connection hoses and hangrip
- 220500:** Spare cup for valves
- 110600:** Flexible lance





TURBOSET 200



MAXIFLAME



### Καυστήρας TurboSet 200 και MAXIFLAME

- Το πιο εξελιγμένο σετ συγκόλλησης με φιάλες μιας χρήσης, συνδυασμένο με εργονομική θήκη μεταφοράς.
- Προσδίδει μεγάλη ευελιξία σε συγκολλήσεις και σε άλλες εφαρμογές θέρμανσης, μέσα από μια επιλογή 5 διαφορετικών ακροφυσίων.
- Είναι ιδανικό για εγκαταστάσεις και επισκευές σε συστήματα υδραυλικά, ψύξης και κλιματισμού.
- Η ασφάλεια του χρήστη είναι εγγυημένη από 2 μειωτές πίεσης στα στόμια των φιαλών και 2 ενσωματωμένα ασφαλιστικά στη χειρολαβή.

### Το σετ αποτελείται από:

- Φιάλη OXYGEN 1lt, 110bar
- Φιάλη MAP//PRO 400gr CGA600
- Μανόμετρα: Οξυγόνου υψηλής πίεσης και μανόμετρο αερίου χαμηλής.(MAXIFLAME διαθέτει 2 μανόμετρα οξυγόνου για χαμηλή και υψηλή )
- Βολική χειρολαβή με ρυθμιστικές βαλβίδες οξυγόνου και αερίου.
- Ακροφύσιο με 160lt στόμιο.
- Λάστιχα μεταγίσεως με συνδέσεις 2m.
- 1 αστερίσκος με 4 στόμια (ακροφύσια) 63-100-250-315lt
- Προστατευτικά γυαλιά, 2 κλειδιά πολλαπλών χρήσεων και αναπτήρα.
- Προέλευση: Ιταλία

### Ανταλλακτικά για TurboSet 200

- 110802:** Χειρολαβή και Μύτη (ελαστικό ακροφύσιο) 80lt
- 220650:** Μειωτής πίεσης O2 με μανόμετρο Υψηλής
- 223855:** Μειωτής πίεσης αερίου με μανόμετρο Χαμηλής

### Φιαλάρια μιας χρήσεως

Φιαλάρια μιας χρήσης για όλες τις συσκευές Συγκόλλησης.

- **Φιάλη κίτρινη Mapp gas, Mapp//Pro** 400gr. Αυτοαναφλέγεται στους +497 °C, προέλευση: Αμερική
- **Φιάλη κίτρινη Mapp Gas** Ανταλλακτική φιάλη προπανίου mapp gas 400gr, 460gr.W προέλευση: Αμερική
- **Ανταλλακτική φιάλη maxygas** 610ml για χρήση με το TURBOSET 90/200 , προέλευση: Ιταλία
- **Φιάλη Oxygen 1l** για χρήση με το TURBOSET 90/200, προέλευση: Ιταλία
- **Φιάλη οξυγόνου** 930ml



11509

4190

TR1141.K01



TR1173.01



ROTHENBERGER 3.1043

### Αντιθερμικά Ζελέ

- **11509:** Προστατεύει τις επιφάνειες κατά την συγκόλληση.
- Περιέχει: 0.95lt
- Προέλευση: ΗΠΑ
- **TR1141.K01:** Προστατεύει τις επιφάνειες κατά την συγκόλληση.
- Περιέχει: 1lt
- Προέλευση: Ιταλία
- **4190 :** Προστατεύει τις επιφάνειες κατά την συγκόλληση.
- Περιέχει: 312gr
- Προέλευση: ΗΠΑ

- **TR1173.01:** Αντιθερμική πάστα για προστασία εξαρτημάτων κατά την συγκόλληση.
- Περιέχει: 500gr
- Προέλευση: Ιταλία
- **3.1043 Rothenberger:** Χούφτα από ανοξείδωτο ατσάλι με διπλά τοιχώματα που προσαρμόζεται στα μπέκ φλογίστρων. Περιορίζει θερμικές απώλειες, προστατεύει τις γύρω επιφάνειες.

### Welding system TurboSet 200 and MAXIFLAME

- OxyTurbo Set 200 used for various professional welding applications such as, plumbing, refrigeration and air conditioning applications. This set is also widely used in DIY home workshops or on-site applications.
- It is safe and easy to transport, compact and lightweight (27cm high and about 6kg weight).
- Flame temperature over 3000°C.
- Light weight design metal carry stand.
- Comes complete with:**
- 2 x Regulators
- Oxygen regulators includes contents gauge(-MAXIFLAME include manometre oxygen high and low for proper indication)
- Fuel gas regulator includes pressure gauge
- Flashback arrestors built into regulators
- Flashback arrestors built into Torch
- Torch Handpiece patented design with gas adjustment valves
- 2 Metre Twin Hose Set with Torch Handpiece
- 4 x Additional Brazing Tips
- Filler Metal, Goggles, Flint Lighter
- 2 x Combination Spanners
- 3 x Oxygen Regulator O-Ri
- PLEASE NOTE: Cylinders are sold separately
- Uses disposable cylinders, no rental cost required
- Origin: Italy

### TurboSet 200 Spare Parts

- 110802:** Flexible lance 80lt.
- 220650:** O2 MIGNON reducer with HP gauge
- 223855:** Gas MIGNON reducer with LP gauge

### Disposable cylinders

Disposable cylinders for all welding systems.

- **Mapp-gas, Mapp//Pro** Turbotorch cylinder with 400gr capacity, auto flammable at +497°C, origin: USA
- **Yellow Mapp Gas** 460g cylinder.
- **Propane cylinder** with 400gr capacity, origin: USA
- **Maxygas disposable cylinder** with 610ml capacity, fits TurboSet 90/200, origin: Italy
- **Oxygen disposable cylinder** with 1lt capacity, fits TurboSet 90/200, origin: Italy
- **Blue- white oxygen cylinder** 930ml

### Thermal Block Gel

- **11509:** Absorbs surface heat generated by welding
- Size: 0.95lt
- Origin: USA
- **TR1141.K01:** Absorbs surface heat generated by welding
- Size: 1lt
- Origin: Italy
- **4190:** Absorbs surface heat generated by welding
- Size: 312gr
- Origin: USA

- **TR1173.01:** Thermal Block gel that absorbs surface heat generated by welding, brazing or soldering.
- Size: 500gr
- Origin: USA
- **3.1043 Rothenberger:** Heat Deflector Guard Torch to prevent scorching walls and skirting boards, etc. Protects surrounding materials or walls when soldering pipes.



REFECO 13251 REFECO 13252



REFECO 13253



REFECO 13254

**Κεφαλές και προσαρμοστικά REFECO**

- **13251:** Προσαρμοστικό για πλήρωση οξυγόνου
- **13252:** Καυστήρας διπλής διόδου
- **13253:** Μονός καυστήρας για αέριο οξυγόνο
- **13254:** Χειρολαβή πλήρης χωρίς φλόγιστρο για οξυγόνο-ασετιλήνη.

**Head Torches & Adaptors REFECO**

- **13251:** Oxygen charging adapter f/f
- **13252:** Two-way burner
- **13253:** One way burner for gas oxygen
- **13254:** Handle complete without burner for gas ~ oxygen

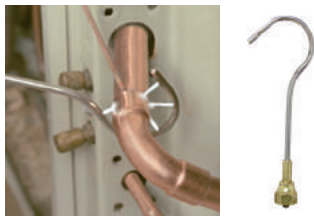

UNIWELD Captain Hook

**Φλόγιστρο UNIWELD Captain Hook**

- Φλόγιστρο ημικυκλικό Captain Hook για ομοιόμορφη περιφερειακή κόλληση με 3, 5 ή 9 ακροφύσια-φλόγιστρα.
- Αγκαλιάζει τον σωλήνα και περιορίζει πιθανές ζημιές από υπερθέρμανση σε παρακείμενα σημεία.
- Σε 3 διαφορετικά μεγέθη για συγκολλήσεις σε σωλήνες έως και 6.5cm διάμετρο.
- Προσαρμόζεται σε όλες τις φιάλες οξυγόνου, ασετυλίνη και Mapp gas.

**Captain Hook tips UNIWELD**

- Captain Hook high performance tip provides precise concentrated directional heat with 3, 5, or 9 flames assuring pinpoint accuracy and minimizing the chances of burning adjacent components.
- Comes in 3 different sizes for brazing copper tubing up to 6.5cm diameter.
  - Easy to adjust to all oxygen, acetylene and map gas cylinders.



REFECO 16868

**Φλόγιστρα REFECO**

- **16868:** Φλόγιστρο μεγάλης αντοχής με αυτόματη ανάφλεξη και ρυθμιστή πίεσης για φιάλη MAPP gas.

**Head Torches REFECO**

- **16868:** Heavy duty sparks igniting head propane-torch for MAPP gas cylinder, pressure regulator for consistent operation.



REFECO 16860

- **16860:** Φλόγιστρο με ρυθμιστή πίεσης για φιάλη MAPP gas και φιάλη προπάνιου.

- **16860:** Swirl flame brazing torch, to be used with propane and MAPP gas cylinder, pressure regulated.



B-TORCH

**Φλόγιστρα B-BRAZE**

- B-TORCH** Ένα φλόγιστρο υψηλών αποδόσεων με πιεζοηλεκτρικό αναφλεκτήρα, βαλβίδα ελεγχου ροής και κουμπί κλειδώματος λειτουργίας.
- Συμβατό με όλα τα έμφλεκτα αέρια.
  - Προέλευση : Ιταλία

**Head Torches B-BRAZE**

- B-TORCH** is a high performance flame torch for brazing with piezoelectric starter.It's employed in all high end brazing operations.
- If used with any mixture of flammable gas - torch / cylinder CGA600 attack - regulator flame intensity - for flame-lock button.
  - Origin: Italia



Turbotorch STK-9

**Φλόγιστρο Turbotorch STK-9**

- Φλόγιστρο συγκόλλησης μαλακών κολλήσεων, ειδικός Ρυθμιστής πίεσης CGA-600, μήκος στομίου: 12.5cm
- Με περιστρεφόμενο στόμιο κατά 360°
- Κατάλληλο για χρήση με φιάλες προπανίου και mapp-gas.
- Προέλευση: Ευρώπη

**Hand torch kit Turbotorch STK-9**

- Hand torch kit, TK-R Pressure Regulator CGA-600, pipe length: 12.5 cm
- Torch tube swivel 360°
- For use with Mapp-gas or Propane.
- Origin: Europe



CPS BRHTSA1



**Φλόγιστρο καυστήρα CPS BRHTSA1**

- Συμπαγής κατασκευή από μπρούτζο και ατσάλι, με αυτόματη ανάφλεξη.
- Με περιστρεφόμενο στόμιο κατά 360°
- Κατάλληλο για χρήση με φιάλες προπανίου και mapp-gas.
- Προέλευση: ΗΠΑ

**Hand torch BRHTSA1 CPS**

- Made of durable brass and steel, replaceable burn tip, self-igniting with the touch of a button.
- Torch tube swivel 360°
- For use with Mapp-gas or Propane.
- Origin: USA



CPS BRHT3

**Φλόγιστρο καυστήρα με λάστιχα CPS BRHT3**

- Με ενσωματωμένο αναπτήρα και λάστιχα μήκους 91.4cm για πρόσβαση σε δύσκολα σημεία.
- Προέλευση: ΗΠΑ

**Hand torch with hoses CPS BRHT3**

- Self-igniting kit with a 91.4cm long hose, for easy access to all points.
- Origin: USA



CPS BRHTPKIT

**Φλόγιστρο καυστήρα σέτ CPS BRHTPKIT**

- Φλόγιστρο καυστήρα συνοδευόμενο από δύο επιπλέον ακροφύσια κατάλληλα για ειδικές κολλήσεις.
- Κατάλληλο για συγκολλήσεις ή και χαλάρωμα σκουριασμένων βιδών και μπουλονιών.
- Συμπαγής κατασκευή από μπρούτζο και ατσάλι.
- Προέλευση: ΗΠΑ

**Hand torch kit CPS BRHTPKIT**

- Suitable for soldering copper pipes and loosening rusty nuts and bolts, thawing frozen metal pipes and removing paint or putty.
- Suitable for lighting charcoal, working on crafts or hobbies.
- Made of durable brass and steel, Set includes 2 additional flame tips, 1 round tip for brazing tubes and 1 wide heating tip.
- Origin: USA





Ολοκλήρωσε τις εργασίες συντήρησης με σιγουριά

## Complete your maintenance tasks with confidence.

INFICON offers a broad range of HVAC tools with unsurpassed quality, durability, and accuracy.

Get our catalog at [www.inficonservicetools-europe.com](http://www.inficonservicetools-europe.com)

Η INFICON προσφέρει ένα μεγάλο εύρος από εργαλεία HVAC, αξεπέραστα σε ποιότητα, αντοχή και ακρίβεια. Δείτε τον κατάλογο μας στην σελίδα: [www.inficonservicetools-europe.com](http://www.inficonservicetools-europe.com).

### D-TEK Stratus™

Refrigerant Leak Detector and Portable Monitor

Ανιχνευτής διαρροών ψυκτικών αερίων με ενσωματωμένη οθόνη



### D-TEK® Select

Refrigerant Leak Detector

Ανιχνευτής διαρροών ψυκτικών αερίων



### TEK-Mate®

Refrigerant Leak Detector

Ανιχνευτής διαρροών ψυκτικών αερίων



### Whisper®

Ultrasonic Leak Detector

Ανιχνευτής διαρροών ψυκτικών αερίων με υπέρηχους



### GAS-Mate®

Combustible Gas Leak Detector

Ανιχνευτής διαρροών αερίων καυσίμων



### D-TEK® CO<sub>2</sub>

Refrigerant Leak Detector

Ανιχνευτής διαρροών ψυκτικών αερίων



### Vortex® Dual

Refrigerant Recovery Machine

Μηχανή ανάκτησης ψυκτικών υγρών



### Wey-TEK™

Refrigerant Charging Scale

Ζυγός πλήρωσης ψυκτικών αερίων



### QS5

Vacuum Pump  
Αντλία κενού



### Wey-TEK HD Wireless™

Refrigerant Charging Scale

Ασύρματη ζυγαριά πλήρωσης ψυκτικών αερίων



### Pilot® Plus

Vacuum Gauge  
Μανόμετρο κενού

### TEK-Check™

R134A Reference Leak

R134A πρότυπο δείγμα διαρροής για έλεγχο ορθής λειτουργίας.





**Αναλυτής Ψυκτικών Υγρών Neutronics Ultima ID Pro™  
HVAC/R Μοντέλο RI-700H**  
**Διαγνωστικός ψυκτικός αναλυτής για πολλαπλές εφαρμογές HVAC και ψύξης**

• Η νέα συσκευή Neutronics Ultima ID Pro HVAC/R επιτρέπει τη γρήγορη και ακριβή ταυτοποίηση του ψυκτικού μέσου, μειώνοντας έτσι την ανάγκη δαπανηρών και χρονοβόρων διαδικασιών, όπως η αέρια χρωματογραφία. Με βελτιωμένη ακρίβεια και ικανότητα ανάλυσης μιας ευρείας ποικιλίας ψυκτικών υγρών, καθιστά τη συσκευή αυτή ένα σημαντικό εργαλείο πριν από κάθε μετάγχιση ψυκτικού υγρού.

**Δυνατότητες:**

- Με τη τεχνολογία υπερύθρων (NDIR) καθορίζονται οι κατά βάρος συγκεντρώσεις των ψυκτικών υγρών και παρουσιάζονται αναλυτικά οι συγκεντρώσεις των συστατικών του ψυκτικού υγρού.
- Το "Blend-ID" είναι ένα λογισμικό που υποδεικνύει γρήγορα και με ακρίβεια την αναλογία των ψυκτικών του μείγματος.
- Το Ultima ID Pro ανιχνεύει αυτόματα την καθαρότητα των παρακάτω ψυκτικών υγρών, μειώνοντας την πιθανότητα ανθρώπινου σφάλματος:

**Χαρακτηριστικά:**

- Ψυκτικά υγρά: R22, R134A R404A, R407C R410A, Υδρογονάνθρακες κ.α.
- Βάρος: 4.5kg
- Απόκλιση: ±2%
- Τροφοδοσία: 12VDC @ 2A μέσω 110/220VAC Adapter
- Προαιρετικά επαναφορτιζόμενη PowerPack.
- Πιστοποιήσεις: CE, UL και CUL
- Με ενσωματωμένο εκτυπωτή.
- Εύρος θερμοκρασίας: +10°C/+45°C
- Χρόνος απόκρισης: Λιγότερο από 3 λεπτά
- Υγρασία: 0-95% σχετική υγρασία χωρίς συμπύκνωση
- Ποσότητα δείγματος: 5gr ανά δοκιμή
- Πίεση δοκιμής: 50psi-500psi

**Neutronics Ultima ID Pro™  
HVAC/R Model RI-700H**  
**Diagnostic refrigerant analyzer for multiple HVAC and refrigeration applications**

• The new Neutronics Ultima ID Pro HVAC/R Refrigerant Analyzer enables fast, accurate testing of refrigerant, reducing the need for costly and time-consuming gas chromatography. Improved accuracy and the ability to test for a wide variety of refrigerants make this an essential tool for pre-screening refrigerant prior to consolidation and reclamation.

**Capabilities:**

- Dispersive infrared (NDIR) technology determines the weight concentrations of refrigerants and provides a component breakdown of the blend ratios and air.
- "Blend-ID" analytical software quickly and accurately indicates the presence of blend refrigerants.
- Ultima ID Pro automatically determines the purity of refrigerants, reducing the potential for human error.

**Specifications:**

- Refrigerants: R22, R134A, R404A, R407C, R410A, Hydrocarbons, many more.
- Accuracy: ±2% of indicated gasses or better
- Power requirements: 12VDC @ 2A via 110/220VAC Adapter
- Optional rechargeable powerpack.
- Approvals: CE, UL and CUL
- User interface: Graphic display, soft keys, built in printer
- Sample gas extraction: Pressure from cylinder or system
- Temperature range: +10°C/+45°C
- Response time: Less than 3 minutes
- Humidity: 0-95% RH non-condensing
- Test sample size: 5gr per test
- Test pressure: 50psi-500psi

**Κάμερα ελέγχου REF-SCOPE**

- Κάμερα υψηλής απόδοσης που προσφέρει εικόνα υψηλής ανάλυσης εκεί όπου η πρόσβαση κανονικά δε θα ήταν εφικτή.
- Ψηφιακό zoom, δυνατότητα αμφίπλευρης προβολής, έλεγχος φωτεινότητας με λυχνίες LED, αδιάβροχο άξονα κάμερας.
- Οθόνη: 3.5" (8.9cm) TFT
- Ανάλυση: 320x240pixel
- Διάμετρος κεφαλής κάμερας: 0.39" (1cm)
- Μήκος καλωδίου/άξονα: 42" (107cm)
- Θερμοκρασίες λειτουργίας: 0°C/+45°C
- Μεταφορά δεδομένων: καλώδιο RCA
- Επεξεργαστής βίντεο: NTSC
- Βάρος: 250gr (χωρίς μπαταρίες)
- Μπαταρίες: 4 x AA (Για 3 ώρες συνεχούς λειτουργίας)
- Αξεσουάρ: καθαριστικό, μπαταρίες, καλώδιο AV, καθρέφτης, γάντζο έλξης και μαγνήτη έλξης προσαρμόσιμο στο μπροστινό σημείο του καλωδίου.
- Προέλευση: Ελβετία

**Inspection Camera REF-SCOPE**

- The Inspection Camera REF-scope® Insight vision is designed for the visual analysis of unreachable or hard to reach areas. Optical imaging and illumination is provided by a full color image sensor and 6 LED lamps which are control by an on/off rotary switch.
- Also available Normal- and mirroring display, digital zoom and waterproof shaft.
- Display: 3.5" (8.9cm) TFT digital panel
- Resolution: 320x240pixel
- Camera Head diameter: 0.39" (1cm)
- Operating Temperature: 0°C/+45°C
- Shaft length: 42" (107cm)
- Video output: RCA phono jack
- Videoformat: NTSC
- Weight: 0.55lb/250gr (without batteries)
- Power source: 4 Alkaline AA batteries (3 hours full functional operation)
- Attachments: cleaning material, batteries, AV cable, mirror, hook, extra strong magnet
- Origin: Switzerland

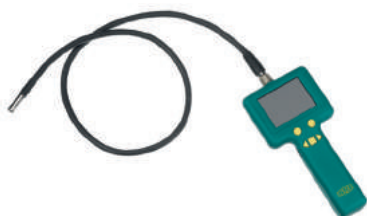

REF-SCOPE





SE137SFx-H

**Αυτόνομος σταθερός ανιχνευτής Ψυκτικών Υγρών Tecno Control SE137SFx-H**

- Αυτόνομος σταθερός ανιχνευτής φρέον για αποτελεσματική παρακολούθηση του συστήματος ,βάση του Ευρωπαϊκού κανονισμού\*.
- Εμβέλεια ανίχνευσης: 5-7 μέτρα
- Τροφοδοσία: 12 ÷ 24Vdc (-10 / + 15%) 2W
- Τύπος αισθητήρα: Ημιαγωγός κασσίτερου διοξειδίου
- Μέση διάρκεια ζωής αισθητήρα σε καθαρό αέρα: ~5 έτη
- Αντικατάσταση αισθητήρα με ειδοποίηση από την ίδια την συσκευή (Sensor Cartidge)
- Με 3 ρελέ Alarm και 1 σφάλματος
- Έξοδοι ρεύματος: 4 ÷ 20 mA
- Τυπική εμβέλεια: 0 ÷ 1000 ppm
- Ανάλυση: 10ppm
- Θερμοκρασία λειτουργίας: -20 έως +55
- Διαστάσεις/Βάρος : 190 x 105 x 83 mm / 350g
- Προέλευση: Ιταλία

**Stand alone Refrigerant Gas detector Tecno Control SE137SF-1H**

- Stand alone freon detector for reliable system monitoring, based on EU regulation 517/2014.
- Detector range 5-7 meters
- Power supply: 12÷24Vdc(-10/+15%) 2W
- Sensor Type: Tin Dioxide Semiconductor
- Average sensor Life in fresh air: 5 years
- Cartidge Sensor Replaceable
- With 3 Alarm and 1 Fault relays
- Current Outputs: 4÷20 mA Linear
- Standard Range: 0÷1000 ppm
- Resolution:10 ppm
- Operation Temp.: -20÷+55 °C
- Dimensions/ Weight: 190 x 105 x 83 mm / 350g
- Origin: Italy



CE-408

**Σταθερός ανιχνευτής φρέον Tecno Control CE-408 & TS282SFx-H**

Το σύστημα παρακολούθησης αποτελείται από τον κεντρικό πίνακα **CE 408** και τους ανιχνευτές **TS282SFx-H**.

- **CE-408 Πίνακας**
- AC MAX :1,6A & 110VAC / 1A & 230 VAC
- Μέγ. αριθμός ανιχνευτών :8
- Αναλογική είσοδος 4 έως 20 mA
- Αναλογική είσοδος -max 100 Ohms
- Εσωτερικό ρελέ εξόδου 9 κατ 'ανώτατο όριο, εκ των οποίων εγκατεστημένο εργοστασιακά n.5, επεκτάσιμη σε 9 με την πλακέτα επέκτασης ES414
- Ονομαστικό φορτίο ρελέ 250 VAC - 2 A ή 30 VDC - 2 A φορτίο αντίστασης.
- Είσοδος 1 (for NA or NO dry contacts)
- Εισαγωγή κάρτας SD max 32Gb
- Οπτικές ενδείξεις n. 3 λυχνίες LED
- Ακουστικές ενδείξεις Εσωτερικός βομβητής
- Θερμοκρασία χρήσης / Υγρασία +5°C έως +40°C / 5 έως 95% σχετική υγρασία
- Διαστάσεις και βαθμολογία προστασίας. 379x241x133 mm IP42
- Βάρος (χωρίς μπαταρίες) περίπου 2,2 Kg Μπαταρίες Βάρος 1,2 Kg
- **TS282Fx-H**
- Εμβέλεια ανίχνευσης: 5-7 μέτρα
- 12 ÷ 24Vdc (-10 / + 15%) 2W
- Μέση διάρκεια ζωής αισθητήρα σε καθαρό αέρα: ~5 έτη
- Αντικατάσταση αισθητήρα Cartidge
- Με 1 ρελέ Alarm και 1 σφάλματος
- Έξοδοι ρεύματος: Γραμμική 4 ÷ 20 mA
- Τυπική εμβέλεια: 0 ÷ 1000 ppm
- Ανάλυση: 10 ppm
- Θερμοκρασία λειτουργίας: -20°C έως +55°C
- Διαστάσεις: 238 x 106 x 75 mm mm
- Βάρος: 350g
- Προέλευση: Ιταλία

**Tecno Control CE-408 & TS282SFx-H industrial Freon Detector**

The monitoring system consists of the central panel **CE-408** and the **TS282SFx-H** detectors.

- **CE 408 Control Panel**
- AC MAX:1,6A & 110VAC / 1A & 230 VAC
- Number of detectors that can be connected Max no. 8
- Analog Input 4 to 20 mA (n.4-n.8)
- Analog Input - max100 Ohms
- Internal Output relay 9 maximum, of which n.5 factory installed, expandable to 9 with the expansion board ES414
- Nominal load of relay 250 VAC – 2 A or 30 VDC – 2 A resistive load.
- Logic inputs 1 (for NA or NO dry contacts)
- SD card accepted SD e SDHC max 32Gb
- Optical indications n. 3 LEDs
- Acoustic indications Internal Buzzer
- Temperature of use / Humidity +5°C to +40 °C / 5 to 95% relative humidity
- Dimensions and Protection rating. 379x241x133 mm IP42
- Weight (without the batteries) about 2.2 Kg Batteries Weight 1,2 Kg
- **TS282SFx-H**
- Detector range 5-7 meters
- Power supply: 12÷24Vdc(-10/+15%) 2W
- Average sensor Life in fresh air: 5 years
- Cartidge Sensor Replaceable
- With 1 Alarm and 1 Fault relays
- Current Outputs: 4÷20 mA Linear
- Standard Range: 0÷1000 ppm
- Resolution:10 ppm
- Operation Temp.: -20°C÷+55 °C
- Dimensions: 238 x 106 x 75 mm mm
- Weight:350g
- Origin: Italy



TS282F1-H

Μοντέλο/Model	Καλιμπραρισμένο για/ Calibrated for	Cartidge	Μοντέλο/Model	Καλιμπραρισμένο για/ Calibrated for	Car-tidge
SE137SF 1-H	R134a	ZSF 01-H	TS282S F1-H	R134a	ZS F01-H
SE137SF 2-H	R404a	ZSF 02-H	TS282S F2	R404a	ZS F02-H
SE137SF 3-H	R407c	ZSF 03-H	TS282S F3	R407c	ZS F03-H
SE137SF 4-H	R410a	ZSF 04-H	TS282S F4	R410a	ZS F04-H
SE137SF 5-H	R507	ZSF 05-H	TS282S F5	R507	ZS F05-H
SE137SF x-H	Other gases on request	ZSF xx-H	TS282S FX	Other gases on request	ZS Fxx-H



Βαση νομοθεσίας (ΕΕ) αριθ. 517/2014 απο 1/1/17 κάθε μονάδα που περιέχει φθοριούχα αέρια του θερμοκηπίου σε ποσότητες 500 τόνων ισοδυνάμου CO<sub>2</sub> ή περισσότερο διασφαλίζουν ότι ο εξοπλισμός διαθέτει σύστημα εντοπισμού διαρροών που ειδοποιεί τον χειριστή ή την εταιρεία συντήρησης για τυχόν διαρροή.

Η ποσότητα αυτή αντιστοιχεί σε:

127,5 kg R404  
125,5 kg R507  
281,8 kg R407c

Basis of legislation (E.Y) numb. 517/2014 from 1/1/17 each unit containing fluorinated greenhouse gases in quantities of 500 tonnes CO<sub>2</sub> equivalent or more ensure that equipment has a leak detection system that alerts the operator or service company of any leakage

This quantity corresponds to:

127,5 kg R404  
125,5 kg R507  
281,8 kg R407c



PS-I PLANTSCAN

#### Ανιχνευτής Υπερήχων PS - I PlantScan

- Το PS-I ανιχνεύει τους υπέρηχους που δημιουργούν οι διαρροές και τους οποίους δεν συλλαμβάνει το ανθρώπινο αυτί.
- Επειδή το PS-I ανιχνεύει ήχο και όχι κάποια χημική ιδιότητα κάποιου αερίου μπορεί και εντοπίζει όλα τα αέρια ακόμα και άζωτο, CO<sub>2</sub> και φυσικά κενό.
- Μπορεί να βρει διαρροές σε πίεση ή κενό, σε συστήματα κλιματισμού χωρίς να το επηρεάζει ο άνεμος ή αέρια φρεόν που βρίσκονται στον χώρο.
- Ανιχνεύει διαρροή φρεόν της τάξεως του 84 gr/έτος.
- Σε θήκη με πτυσσόμενα ακουστικά με volume control Wave Guide.
- Μπαταρία: 9V για 80-100 ώρες ζωής

#### Ultrasonic leak detector PS - I PlantScan

- Since the PS-I detects ultrasonic sound and not particular gas chemistry it can detect all types of gases including nitrogen and air rushing in a system under vacuum.
- Is capable of finding pressure and vacuum leaks in HVAC systems, without being affected by the wind or leaked refrigerants in confined spaces.
- It can find a leak as small as 2.5-3 oz./yr (84 gr/yr)
- In a Small Carrying Case with Headset with volume control, Wave Guide
- Battery Type: 9 V, 80-120 h lifetime



SOUNDBUSTER

#### Γεννήτρια Υπερήχων SoundBuster

- Παράγει υπερήχους στο σημείο της διαρροής και δημιουργεί δυνατότητα ανίχνευσης από τους ανιχνευτές Υπερήχων PS-I.
- Εφαρμογές σε ψυγεία, θαλάμους, χώρους, βυτία χωρίς πεπιεσμένο αέρα, αυτοκίνητα, οροφές κ.α.
- Το συγκεκριμένο Αξεσουάρ δεν ανήκει στο kit.

#### Τεχνικά χαρακτηριστικά:

- Έξοδος ηχητικής πίεσης: 115db @ 30cm
- Συχνότητα εξόδου: 40kHz ±2.5Hz
- Ταλαντωτής: Κρυσταλλικός
- Διαστάσεις & Βάρος: 105x61x22mm, 138gr
- Μπαταρία: 9V, χρόνος ζωής: 70-90h

#### Ultrasonic Sound Generator SoundBuster

- Ultrasonic Sound Generator artificially pressurizes rooms, cabins, and enclosures.
- It works in conjunction with any detector.
- Burst Mode helps break resonances, as it acts like a sound hammer.
- This Accessory is not part of the kit.

#### Technical characteristics:

- Output Sound Pressure: 115db @ 30cm
- Frequency Output: 40kHz ±2.5Hz
- Oscillator: Crystalline
- Dimens. & Weight: 105x61x22mm, 138gr
- Battery: 9V, run time: 70-90h



WHISPER

#### Ανιχνευτής υπερήχων Whisper Inficon

- Δυνατότητα ανίχνευσης διαρροών που βρίσκονται υπο πίεση η σε κενό ανεξαρτήτως σύστασης αερίου(και για NOx διαρροές).
- Λειτουργεί και σε θορυβώδες περιβάλλον.
- Ανιχνεύει διαρροή από σπή διαμέτρου 0.01 cm στα 0.35 bar σε απόσταση 30.5 cm
- Διαθέτει δέσμη laser για εύκολη σκόπευση.
- Μπαταρία: 2xD-type για 165-115 ώρες (laser off-on).
- Εγγύηση 2 χρόνων με αντικατάσταση.
- Προέλευση: ΗΠΑ

#### Whisper Ultrasound Leak Detector

- Detects pressure and vacuum leaks for all gases (and nitrogen leaks).
- Works even in noisy environments.
- Detectes a leak through a 0.01 cm diameter orifice at 0.35 bar from a 30.5 cm distance.
- Laser pointer makes it easier to pinpoint the leak.
- Battery: 2xD-type for 165-115 hours (off-on laeser) life.
- Two year replacement warranty.
- Origin: USA



D-TEK STATUS

**Ανιχνευτής διαρροών Inficon D-TEK Status**

- Ανιχνευτής διαρροών αερίων με ανιχνευση υπερούθρων (IR), με ευαισθησίας 1gr/έτος.
- Συμβατό για ανίχνευση όλων των CFCs, HCFCs, HFOs και των μειγμάτων αυτών, καθώς και CO2 με την αλλαγή αισθητήρα.
- Ευκρινής οθόνη με ένδειξη ppm για γρήγορη ανίχνευση.
- Μπαταρία: lithium ion με φορτιστή micro usb με διάρκεια 8-10 ώρες.
- Εγγύηση 2 χρόνων με αντικατάσταση.
- Προέλευση: ΗΠΑ

**Leak Detector Inficon D-TEK Status**

- Detector with Infrared sensor (IR) and minimum sensitivity 1gr/y.
- Compatible refrigerants CFCs, HCFCs, HFOs and blends, also CO2 with a optional CO2 sensor.
- Screen with ppm sing for easier detection.
- Batteries: lithium ion with charging input type micro usb, approximately 8-10 hours life battery.
- Two year replacement warranty.
- Origin: USA



TEK-MATE

**Ανιχνευτής διαρροών Inficon TEK-Mate**

- Ανιχνευτής διαρροών αερίων με αισθητήρα θερμινόμενης διόδου ευαισθησίας 7gr/έτος και διάρκεια ζωής 100 ώρες.
- Ανιχνεύει R22, R134a, R404a, R410a, R448a, R507 (AZ-50), R32, HFO1234yf, και όλα τα άλλα CFCs, HCFCs, HFCs, and HFOs.
- Μπαταρίες: 2 D-type αλκαλικές με διάρκεια 16 ώρες.
- Εγγύηση 2 χρόνων με αντικατάσταση.
- Προέλευση: ΗΠΑ

**Inficon TEK-Mate Leak Detector**

- Detector with heated diode sensor and minimum sensitivity 7gr/y with lasts approximately 1000 hours.
- Detects R22, R134a, R404a, R410a, R448a, R507 (AZ-50), R32, HFO1234yf, and all other CFCs, HCFCs, HFCs, and HFOs
- Battery: 2xD-type alkaline for 16 hours life.
- Two year replacement warranty.
- Origin: USA



INFICON D-TEK

**Ανιχνευτής διαρροών INFICON D-TEK**

- Το D-TEK Select λειτουργεί με αισθητήριο υπέρυθρης απορρόφησης, εξαιρετικά ευαίσθητο σε όλα τα ψυκτικά μέσα και διαρκεί για περίπου 1000 ώρες.
- Με ένδειξη φόρτισης μπαταρίας και αποτυχία λειτουργίας αισθητηρίου.
- Ευαισθησία: 3gr/yr
- Ανιχνεύει όλα τα ψυκτικά μέσα, R-22, R-134a, R-404A, R-410A, R-507 (AZ-50) και όλα τα CFC, HCFC και HFCs
- Περιλαμβάνονται: Επαναφορτιζόμενη NiMH μπαταρία, 12V-120V φορτιστές, φίλτρα αισθητήρα, σε πρακτική θήκη μεταφοράς.
- Με 2 χρόνια εγγύηση.
- Προέλευση: Ευρώπη

**Electronic leak detector INFICON D-TEK**

- The D-TEK uses an innovative infrared absorption sensing cell which is extremely selective to all refrigerants and lasts approximately 1000 hours.
- With charging status indicator, sensor failure indicator.
- Sensitivity: 3gr/yr
- Detects all refrigerants, R-22, R-134a, R-404A, R-410A, R-507 (AZ-50) and all CFC, HCFC and HFCs
- Includes: hard plastic case, rechargeable NiMH batteries, 12V -120V adapter/recharger, tip filters in plastic carrying case.
- 2 years warranty.
- Origin: Europe



REF-LOCATOR

**Ανιχνευτής διαρροών REF-locator**

- Για όλα τα HFC, HC, HFO R1234YF, R32.
- Οθόνη (5.2cm): BTN LCD (μαύρο) με 10 έγχρωμα τμήματα σε «γράφημα πίτας» που παρουσιάζει το μέγεθος της διαρροής.
- Διατίθεται σε πρακτική, ανθεκτική θήκη.

**Τεχνικά χαρακτηριστικά:**

- 3 Επίπεδα ευαισθησίας: MIN-> 4 gr/έτος MED-> 7 gr/έτος, MAX-> 14 gr/έτος
- Χρόνος ζωής αισθητήρα: 4000 ώρες με την κατάλληλη αλλαγή του φίλτρου
- Στιγμιαία απόκριση, προθέρμανση: 30sec
- Μπαταρίες: 4 αλκαλικές AA ή 4 AA NiMH με διάρκεια ζωής 2.5h, 4h αντίστοιχα
- Προστασία IP54. Εξωτερική στέγαση με «δαχτυλίδι Ο», εσωτερικά ανοίγματα προστατεύονται με αφρό.
- Πιστοποιήσεις: SAE-J2791, SAE-J2913 EN14624:2012, CE, ROHS, ASHRAE, St.173
- Μήκος: 25.4cm (σώμα), 43cm (αισθητήρας)
- Προέλευση: Ελβετία

**Refrigerant leak detector REF-locator**

- Detects all HFC & HC refrigerants and blends. Also indicates HFO R1234YF & R32.

**Technical Characteristics:**

- 3 Sensitivity Levels: MIN- >4gr/yr (0.15oz/yr), MED- 7gr/yr (0.25 oz/yr), MAX- >14gr/yr (0.5 oz/yr)
- Sensor Life: approx. 4000 hours with proper filter changes
- Instantaneous response, warm up time: 30sec
- Display (5.2cm): BTN LCD (black) with 10 segment color "pie graph" showing leak size.
- Power supply: 4 AA Alkaline (2.5h lifetime) or 4 AA NiMH Batteries (4h lifetime)
- IP54 protection. Housing incorporates "O ring" seal, openings inside protected with foam.
- Certifications: SAE-J2791, SAE-J2913 EN14624:2012, CE, ROHS, ASHRAE, Standard 173
- Length: 25.4cm (body), 43cm (probe)
- Origin: Switzerland



STARTEK

**Ανιχνευτής διαρροών REFCO STARTEK**

- Συμπαγής και εργονομική σχεδίαση.
- Κατάλληλος για όλα τα HFC's ψυκτικά υγρά.
- Δύο επίπεδα ρύθμισης ευαισθησίας ανίχνευσης.
- Ακροφύσιο ανίχνευσης μήκους 30cm.
- Συμπεριλαμβάνεται ανταλλακτικό ακροφύσιο.
- Θήκη για εύκολη μεταφορά.

**Τεχνικά χαρακτηριστικά:**

- Δυνατότητα ανίχνευσης: < 3gr απώλειας/χρόνο
- Χρόνος ζωής ακροφύσιου: 30 ώρες
- Θερμοκρασίες λειτουργίας: 0°C/50°C
- Χρόνος προετοιμασίας: < 2sec
- Χρ. απόκρισης: Στιγμιαία
- Χρ. επανεκκίνησης: Στιγμιαία
- Μπαταρίες: 2 x AA
- Χρόνος ζωής μπαταρίας: 40 ώρες
- Προέλευση: Ελβετία

**Refrigerant leak detector REFCO STARTEK**

- Extremely compact and ergonomically designed.
- Detects all halogenated refrigerants.
- Two detection sensitivity levels.
- Specially designed 30cm flexible probe.
- Additional replacement sensor included.
- Plastic carry case.

**Technical characteristics:**

- Sensitivity: < 3gr/year
- Sensor lifetime: approx. 30h
- Operating temperature: 0°C/50°C
- Warm up time: < 2sec
- Response time: instantaneous
- Reset time: instantaneous
- Batteries: 2 x AA
- Battery lifetime: 40h
- Origin: Switzerland



Ανταλλακτικά ακροφύσια ES-02 / Filter housing spare parts ES-02



STARTEK-C

**Ανιχνευτής διαρροών REFCO STARTEK-C**

- Σύγχρονος ανιχνευτής εύφλεκτων αερίων.
- Ανιχνεύει Προπάνιο, μεθάνιο, ισοβουτάνιο, αμμωνία και όλα τα υπόλοιπα εύφλεκτα αέρια.
- Διατίθεται σε πλαστική θήκη μεταφοράς.

**Τεχνικά χαρακτηριστικά:**

- Ευαισθησία: λιγότερο από 50ppm
- Ακροφύσιο ανίχνευσης: 30cm
- Χρόνος προθέρμανσης: 45sec
- Ταχύτητα μέτρησης: 5sec
- Μπαταρίες: 2xAA, αυτονομία 11 ώρες
- Προέλευση: Ελβετία

**Refrigerant leak detector REFCO STARTEK-C**

- Ultra modern combustible gas leak detector.
- Detects propane, isobutene, methane and all combustible gases.
- Plastic carry case.

**Technical Characteristics**

- Sensitivity: less than 50ppm
- flexible probe: 30cm
- Warm up time: 45sec
- Response time: 5sec
- Batteries: 2xAA, autonomy up to 11h
- Origin: Switzerland



CPS LS2

**Ανιχνευτής διαρροών LS2 (LEAK-SEEKER II) CPS**

- Διαθέτει E\_MOS® τεχνολογία αισθητήρων, μικροπεξεργαστή ηλεκτρονικών αισθητήρων με βελτιωμένη μέθοδο ανίχνευσης, μεγαλύτερη ευαισθησία και μειωμένες πιθανότητες ψευδή συναγερμού.
- Εύρος λειτουργίας: έως 500 ώρες για ανίχνευση διαρροών μικρότερη 2.18gr/έτος
- Ανιχνεύει: όλα τα ψυκτικά υγρά, ακόμη και αυτών που περιέχουν στοιχεία υδρογονανθράκων. Εξαιρετική ευαισθησία στο R410A και στα νέα ψυκτικά υγρά HFO όπως και στο R32.
- Μπαταρίες: 3C μπαταρίες, 50 ώρες διάρκεια.
- Με 2 χρόνια εγγύηση.
- Προέλευση: ΗΠΑ

**Νέο μοντέλο: Ανιχνευτής διαρροών LS2-CO2****Leak detector CPS LS2 (LEAK-SEEKER II)**

- New E\_MOS® sensor technology, improves sensitivity while reducing false alarm.
- Software managed sensor rejuvenation mode, automatically initiated at each start up ensures the highest level of sensitivity every use.
- Sensor not contaminated by R404a
- Operating range: up to 500 hours of detecting leaks of less than 2.18gr/year
- Detects: Senses all refrigerants including those with hydrocarbon components. Superior sensitivity to R410A and new HFO refrigerants and R32.
- Battery life: 50h (3C batteries)
- 2 years warranty.
- Origin: USA

**LS2-CO2: New model available for CO2**

TESTO 316-3

**Ανιχνευτής διαρροών TESTO 316-3**

- Ένδειξη διαρροής με LED και ηχητικό συναγερμό.
- Ευαισθησία: 4gr/έτος
- Ανιχνεύσιμα ψυκτικά υγρά: R-22, R134a, R-404A, R-410A, R-507, R438A και όλα τα CFCs, HFCs, και HCFCs, HFOs
- Θερμοκρασία λειτουργίας: -20°C/+50°C
- Υγρασία λειτουργίας: 20-80 %RH
- Πιστοποιήσεις: SAE J1627, EN 14624:2012, EG 2004/108/EG
- Μπαταρίες: 2xD, για 16 ώρες λειτουργίας.
- Με 2 χρόνια εγγύηση.
- Προέλευση: Γερμανία

**Electronic leak detector TESTO 316-3**

- Patented heated diode sensor provides excellent sensitivity.
- High/low sensitivity adjustment and automatic zeroing.
- Sensitivity: 4gr/y
- Detectable: R-22, R134a, R-404A, R-410A, R-507, R438A, CFCs, HFCs & HCFCs
- Operating temperature: -20°C/+50°C
- Operating humidity: 20-80 %RH
- Standards: SAE J1627, EN 14624:2012, EG 2004/108/EG
- 2 years warranty.
- Origin: Germany



CPU-C

**Ανιχνευτής διαρροών CPU-C**

- 7 έως 64 επίπεδα ρύθμισης ευαισθησίας ανίχνευσης.
- Θήκη-βαλίτσα αλουμινίου με 3 ανταλλακτικές μύτες.
- Δυνατότητα ανίχνευσης: R12/R22/R134a και για όλα τα αλογονούχα ψυκτικά υγρά.
- Ευαισθησία: R12/R22/R134a 14gr απώλειας/χρόνο  
Για τα αλογονούχα ψυκτικά υγρά < 3gr απώλειας/χρόνο
- Αισθητήρας: 35.5cm
- Μπαταρίες: 2x3V, αυτονομία 30h
- Προέλευση: Κίνα

**Refrigerant leak detector CPU-C**

- 7 to 64 detection sensitivity levels. Aluminium carrying case and 3 spare sensors included.
- Detects: R12/R22/R134a and all halogenated refrigerants
- Sensitivity: R12/R22/R134a 14gr/year for all halogen based refrigerants less than 3gr/year
- Probe: 35.5cm
- Batteries: 2x3V, autonomy up to 30h
- Origin: China



HLD-200

**Ηλεκτρονικός ανιχνευτής διαρροών HLD-200**

- Ηλεκτρονικός ανιχνευτής διαρροών για R22/R134a/ R404/MP39 και για όλα τα αλογονούχα ψυκτικά υγρά
- Δυνατότητα ανίχνευσης
- CFCS: R12, R11, R500, R503 κ.α.
- HCFCs: R22, R123, R124, R502 κ.α.
- HFCS: 134a, R404a, R125 κ.α.
- Λοιπά Μείγματα: AZ-50, HP62, MP-39
- Ευαισθησία: 3gr/yr, R12, R22, R134a 6gr/yr
- Απόκριση: Στιγμιαία
- Χρόνος προθέρμανσης: 6sec
- Χρόνος ζωής ακροφυσίου 30.5cm, μήκος αισθητήρα: 30h
- Θερμοκρασίες λειτουργίας: 0°C/+52°C
- Διαστάσεις & Βάρος: 17x3.4x5.5cm, 200gr
- Χρόνος ζωής μπαταρίας: 30h
- Προέλευση: Κίνα

**Halogen Leak Detector HLD-200**

- Electronic leak detector, detect all kinds of halogenated refrigerants.
- Detects:
  - CFCS : R12, R11, R500, R503 ..
  - HCFCs : R22, R123, R124, R502 ..
  - HFCS : 134a, R404a, R125 ..
  - Other: AZ-50, HP62, MP-39
- Sensitivity: 3gr/yr, (R12, R22, R134a-6gr/yr)
- Response time: Instantaneous
- Warm-up time: 6sec
- Probe life & length: 30h, 30.5cm
- Operating temperature: 0°C/+52°C
- Dimensions & Weight: 17x3.4x5.5cm, 200gr
- Battery: 2xAAA
- Battery life: 30h
- Origin: China



WLJ-6000



**Ανιχνευτής διαρροών WLJ-6000/DC-7**

- Κατάλληλος για όλα τα ψυκτικά υγρά.
- Δυνατότητα ρύθμισης ευαισθησίας ανίχνευσης.
- Υψηλής ποιότητας αισθητήρας για το σύστημα ανίχνευσης με εξαιρετική ευαισθησία 6gr/έτος, και γρήγορη ένδειξη.
- Ανθεκτικός και εύκολος στη χρήση.
- Θήκη για ασφαλή και εύκολη μεταφορά.
- Προέλευση: Κίνα

**Refrigerant leak detector WLJ-6000/DC-7**

- Suitable for all chlorine and fluorine refrigerants.
- Adjustable sensitivity level – high tech sensor with exceptional sensitivity of 6gr/year and rapid response time.
- Durable and easy to use.
- In a sturdy plastic case.
- Origin: China



CPS UV-55 KIT

**Ανιχνευτής διαρροών με CPS UV-55**

- Σετ ανίχνευσης που λειτουργεί με τις περισσότερες κάψουλες φωσφορούχου υγρού του εμπορίου.
- Αποδίδει καλύτερα και από τις συμβατικές 50 watt UV λυχνίες.
- Με μαγνητική βάση.
- Μπαταρίες: 3 AA, για αυτονομία 8 ώρες.
- Ακτίνα εφαρμογής: 0.9m
- Μέση ζωή λυχνίας: 25.000 ώρες
- Το σετ περιλαμβάνει:**
  - Φακό υπέρυθρων ιδανικό για a/c αυτοκινήτων.
  - Πιστόλι εισαγωγής υγρού ανίχνευσης.
  - Adapter 90° για αυτοκίνητα.
  - Γυαλιά προστασίας υπεριώδους ακτινοβ.
  - Αμπούλα φωσφορίζοντος υγρού.
  - Διατίθεται σε πλαστική θήκη μεταφοράς.
  - Προέλευση: ΗΠΑ

**Ultra violet leak detector CPS UV-55**

- UVPRO True UV emitting LED light technology.
- Compact & Rugged anodized aluminum body.
- Mess-free and easy to use Squeeze Gun Injector.
- 1 UVS2 universal OEM approved dye cartridge.
- Includes 90° low side snap coupler.
- Operates 8 continuous hours on (3) AAA batteries (included).
- The set contains**
  - UV pro LED flashlight.
  - Squeeze gin injector w/h hose.
  - R134a 90° low coupler.
  - Safety glasses.
  - UVS 2 dye cartridge.
  - In a sturdy plastic case.
  - Origin: USA



UVS

**Αμπούλες με φωσφορούχο υγρό UVS:**

UVS1-7.5ml, UVS2-15ml, UVS3-22.5ml

**UVS Fluorescent liquid cartridges:**

UVS1-7.5ml, UVS2-15ml, UVS3-22.5ml



Clip Light Revolver AC

#### Υγρό ανίχνευσης διαρροών σε πιστόλι Clip Light Revolver AC 9221Kit

- Με κάθε πίεση διοχετεύει τη σωστή ποσότητα της φθορίζουσας ουσίας στο σύστημα A/C.
- Παραδίδεται με σωληνάκι μετάγγισης και προσαρμογέα R12.
- Περιλαμβάνεται ανταλλακτικό δοχείο.
- Προέλευση: ΗΠΑ
- Κωδικός: 01-545-9012

#### Clip Light Revolver 9221Kit AC Dye

- 1 shot of dye injects the correct amount of universal fluorescent dye for mobile A/C systems .
- Complete with delivery hose and R12 adapter.
- Available with shot cartridge service sticker included and replacement cartridge.
- Origin: USA
- Code: 01-545-9012



UV-12

#### Ανιχνευτής διαρροών με υπεριώδεις ακτίνες REFCO UV-12 KIT

Οι υπεριώδεις ακτίνες του UV-12 αποκαλύπτουν άμεσα πολύ μικρές διαρροές, απώλειες σε πολλά σημεία ταυτόχρονα, και διαρροές σε συστήματα που όλο το ψυκτικό υγρό έχει ήδη διαφύγει.

##### Το σετ περιέχει:

- Λάμπα υπέρυθρων ακτίνων 12V/100W.
- Πιστόλι εισαγωγής του υγρού ανίχνευσης στο κύκλωμα.
- Γυαλιά προστασίας υπεριώδους ακτινοβολίας.
- Προσαρμοστικά για αυτοκίνητα (R12-R134a).
- Προσαρμοστικό φόρτισης από την μπαταρία.
- Διατίθεται σε πλαστική θήκη μεταφοράς.

#### Ultra violet leak detector REFCO UV-12 KIT

UV-12 enables to find leaks where electronic leak detectors could be compromised, like extremely small leaks, intermittent leaks, multiple leaks at the same time and even leaks where all the gas has already escaped.

##### Includes:

- UV inspection lamp 12V/100W.
- Glo-gun injection system.
- Safety glasses.
- Hose adaptors for automotive applications.
- Crocodile clip adapter for battery connection.
- In a sturdy plastic case.

**UV-AKKU:** Μπαταρία 12V, Με φορτιστή 220V.

**UV-AKKU:** Battery pack 12V, including charger 220V.



UV-13

#### Ανιχνευτής διαρροών REFCO UV-13

- Φορητός φακός ανίχνευσης με υπεριώδεις ακτίνες.
- Λάμπα υπέρυθρων ακτίνων 12V/55W.
- Εσωτερική επαναφορτιζόμενη μπαταρία στα 220V.
- Συμπεριλαμβάνεται και φορτιστής αυτοκινήτου.
- Προέλευση: Ελβετία

#### Ultra violet leak detector REFCO UV-13

- Portable UV-inspection lamp
- Lamp power: 12V/55W
- Internal rechargeable battery (charges at 220V).
- Plug in for in-car charging included.
- Origin: Switzerland



UV-100-02

#### Υγρό ανίχνευσης διαρροών σε πιστόλι UV-100-02

- Το σετ αποτελείται: πιστόλι με έξοδο στο κόνιστρο 1/4"SAE, σύνδεση με βάνα για R134a, προσαρμογέα για το φυσίγγιο, φυσίγγιο με υγρό.
- Προέλευση: Ελβετία

#### Glo-Gun set injector system for Glo-leak UV-100-02

- Consist of: Glo-gun, connection 1/4"SAE, connection with Auto-Coupler R134a, Adapter for Glo-Leak cartridge, 1 Glo-Leak cartridge.
- Origin: Switzerland



BigEZ



GLO-LEAK-250



GLO-LEAK-C

#### Υγρό ανίχνευσης διαρροών για το UV-13:

**UV-GLO-LEAK-250:** Υγρό φωσφορίζον 250ml (εισαγωγή απευθείας στο κύκλωμα χωρίς πιστόλι). Ενσωματωμένος δοσομετρητής για 1.5kg ψυκτικού υγρού.

**UV-GLO-LEAK-C:** Αμπούλα με φωσφορίζον υγρό 48ml (24 δόσεις με πιστόλι)

**BigEZ:** Αμπούλα συμβατή με τα περισσότερα πιστόλια ανίχνευσης, περιεχόμενο: 120ml  
Προέλευση: Ελβετία

#### UV-13 Fluorescent liquid:

**UV-GLO-LEAK-250:** Fluorescent liquid 250ml (Directly injected to the system, no glo-gun required). Built-in scoop for 1.5kg refrigerant.

**UV-GLO-LEAK-C:** Refill cartridge, content 48ml

**BigEZ:** Fit most popular caulking gun dye injector, content: 120ml

Origin: Switzerland





UV-PRO KIT

**Ανιχνευτής διαρροών CPS UV-PRO KIT**

- Ανιχνευτής με υπεριώδεις ακτίνες LED.
- Σώμα από ανοδιωμένο αλουμίνιο.
- Λειτουργεί με όλα τα συνηθισμένα υγρά ανίχνευσης.
- Χωρίς να παράγει θερμότητα.
- Μπαταρίες: 3 X AAA αλκαλικές
- Προέλευση: ΗΠΑ

**CPS Leak detector UV-PRO KIT**

- 9 True UV emitting LED technology.
- Rugged anodized aluminum body.
- Works with all common dye additives.
- Ultra compact and lightweight.
- Instant "ON" with no heat produced.
- Operates on (3) AAA batteries(included).
- Origin: USA



UV-50W

**Ανιχνευτής διαρροών-Στυλό UV-50W**

- Ανιχνευτής με υπεριώδεις ακτίνες UVA-50W σε μπλε χρώμα.
- Ειδικό για μικρή επιφάνεια συστήματα.
- Μπαταρίες: 3 X AAAA αλκαλικές
- Διαστάσεις: 12.9x1.33cm, μόλις 17gr
- Προέλευση: Ασία

**Ultra violet leak detector stick UV-50W**

- UV stick detector UVA-50W in blue colour.
- Ideal for small refrigerant systems.
- Power: 3 AAA batteries
- Dimensions: 12.9x1.33cm, only 17gr
- Origin: Asia



16840



16840-01



16848

**Λάμπα ανίχνευσης REFCO 16840-01**

- Ο ανιχνευτής διαρροών φλόγας εντοπίζει απώλειες R12/R22/R502 γρήγορα και με ακρίβεια.
- Μόλις εντοπιστεί η απώλεια αλλάζει το χρώμα και η ένταση της φλόγας στην κεφαλή.
- Με φιάλη προπτανίου (16840).
- **16848:** Ανταλλακτικό χάλκινο
- Προέλευση: Ελβετία

**Propane leak detector REFCO 16840-01**

- Halide leak detector locates refrigerant gas leaks R12/R22/R502 quickly and accurately.
- Leaks cause visible change of color and intensity of flame housed in burner.
- Propane tank not included(16840).
- **16848:** Reactor plate
- Origin: Switzerland



10622

**Υγρό ανίχνευσης REFCO Trace 10622**

- Υγρό ανίχνευσης κατάλληλο για όλα τα φρέον και όλα τα ψυκτικά συστήματα.
- Στο σημείο διαρροής το υγρό χρωματίζει το φρέον σε έντονο κόκκινο χρώμα και υποδεικνύει το σημείο της διαρροής και παραμένει σε μορφή φιλμ (στερεοποιείται).
- Χρόνος ένδειξης τουλάχιστον 24 ώρες.
- Περιέχει: 118ml, 8ml υγρού/kg φρέον
- Προέλευση: Ελβετία

**Leak search Trace REFCO 10622**

- The trace finder can be added to all refrigerants and refrigeration systems.
- Trace will make the refrigerant intense red and therefore leaks become immediately visible.
- Visible for at least 24h.
- Size: 118ml, 8ml/lb of refrigerant
- The application does not affect the system.
- Origin: Switzerland



10623

**Υγρό παγοφραγμού REFCO 10623**

- Μεθυλική αλκοόλη για συστήματα ψύξης.
- Απορροφά την υγρασία από το ψυκτικό μέσο και μειώνει τον παγοφραγμό.
- Συσκευασία: 1 fl.oz./30ml
- Δοσολογία: 1/8oz υγρό για κάθε lb φρέον
- Προέλευση: Ελβετία

**Thawzone alcohol REFCO 10623**

- Absorbes moisture from the refrigerant.
- Size: 1 fl.oz./30ml
- 1/8 oz needed /lb.
- Origin: Switzerland



01-417-0310

**Υγρό παγοφραγμού 01-417-0310**

- Μεθυλική αλκοόλη, απορροφά την υγρασία από το ψυκτικό μέσο και μειώνει τον παγοφραγμό.
- Συσκευασία: 100ml
- Προέλευση: Ευρώπη

**Thawzone alcohol 01-417-0310**

- Absorbes moisture from the refrigerant.
- Size: 100ml
- Origin: Ευρώπη



10620

**Υγρό λάδι ανίχνευσης διαρροών REFCO 10621**

- Λάδι ανίχνευσης διαρροών, κίτρινου χρώματος.
- Επικολλάται στην επιφάνεια της διαρροής, και παράγει φυσαλίδες.
- Ιδανικό για πολύ μικρές διαρροές.
- Περιέχει: 237ml
- Προέλευση: Ελβετία

**Leak search oil REFCO 10621**

- Yellow-search leak detection oil.
- Sticks to surface and produces bubbles.
- Secures leak finding for extremely small leakages.
- Size: 237ml
- Origin: Switzerland



10621

**Σπρέι ανίχνευσης διαρροών REFCO 10620**

- Η διαφορά από την απλή σαπουνάδα είναι ότι η φούσκα διαρκεί περισσότερο χρόνο και διευκολύνει την εύρεση διαρροής.
- Μπορεί να χρησιμοποιηθεί για όλα τα αέρια ακόμα και για οξυγόνο.
- Εντελώς ακίνδυνο.
- Περιέχει: 375ml
- Προέλευση: Ελβετία

**Leak search spray REFCO 10620**

- The difference from simple soap is that the bubbles last longer and the detection becomes easier.
- Can be used for leak detection of all gases, even oxygen.
- No danger.
- Size: 375ml
- Origin: Switzerland



GAS CONTROL

**Σπρέι ανίχνευσης διαρροών GAS CONTROL 405000-EX**

- Μπορεί να χρησιμοποιηθεί για όλα τα αέρια και για οξυγόνο.
- Περιεχόμενο: 400/250ml
- Αποθηκεύεται σε θερμοκρασία κάτω των 50°C.
- Προέλευση: Ευρώπη

**Leak search spray GAS CONTROL 405000-EX**

- Suitable for all refrigerants and oxygen.
- Size: 400/520ml
- Storage temperature: < 50°C
- Origin: Europe



TR1163.AL01.S2

RK1424

**Υγρό φραγής διαρροών ERRECOM EXTREME ULTRA**

- Ισχυρό υγρό φραγής, μόλις 6ml διορθώνουν βλάβη A/C και ψυκτικών συστημάτων 21kW (6 tons).
- Περιέχει: 6ml
- **RK1427 ADAPTER:** Αντάπτορας για οικιακά συστήματα.
- **RK1424 ADAPTER:** Αντάπτορας για συστήματα αυτοκινήτου.
- Προέλευση: Ιταλία

**Leak sealant ERRECOM EXTREME ULTRA**

- Powerful leak sealant, 6ml new formula treats A/C and Refrigeration systems up to 21KW (6 tons).
- Size: 6 ml
- **RK1427 ADAPTER:** Adapter for house system.
- **RK1424 ADAPTER:** Adapter for car system.
- Origin: Italia



Next 975

Next 975 adapter

**Υγρό φραγής διαρροών Next 975**

- 60ml για σύστημα που περιέχει το πολύ 1kg ψυκτικού υγρού.
- Για χρήση σε κυκλώματα με R134a.
- Ζητήστε και τον αντάπτορα NXT-ADP-LS.
- Περιέχει: 100ml
- Προέλευση: ΗΠΑ

**Leak seal spray Next 975**

- 60 ml dose for A/C systems with max. 1 kg of refrigerant
- For R134a refrigerant.
- Ask for the adaptor NXT-ADP-LS.
- Size: 100ml
- Origin: USA



Parker 475054

**Υγρό ανίχνευσης διαρροών Parker 475054**

- Υγρό ανίχνευσης διαρροών, χρωματίζει την περιοχή με φωσφορίζον κόκκινο χρώμα.
- Ιδανικό για πολύ μικρές διαρροές.
- Περιέχει: 1lt
- Προέλευση: ΗΠΑ

**Locator leak detector 475054 Parker**

- Has been formulated with a red fluorescent dye making visibility easier, even in low light.
- Size: 1lt
- Origin: USA



WIGAM FF1

**Υγρό πλύσης ψυκτικών κυκλωμάτων WIGAM FF1**

- Υγρό καθαρισμού κλιματιστικών και ψυκτικών κυκλωμάτων.
- Δεν αφήνει υπολείμματα.
- Περιεχόμενο: 1lt
- Προέλευση: Ιταλία

**Flushing fluid WIGAM FF1**

- Fluid for the inside flushing of the A/C and HVAC systems that evaporates easily.
- Does not leave any residue.
- Usable only with pressure systems (A/CF-P-H).
- Size: 1lt
- Origin: Italy

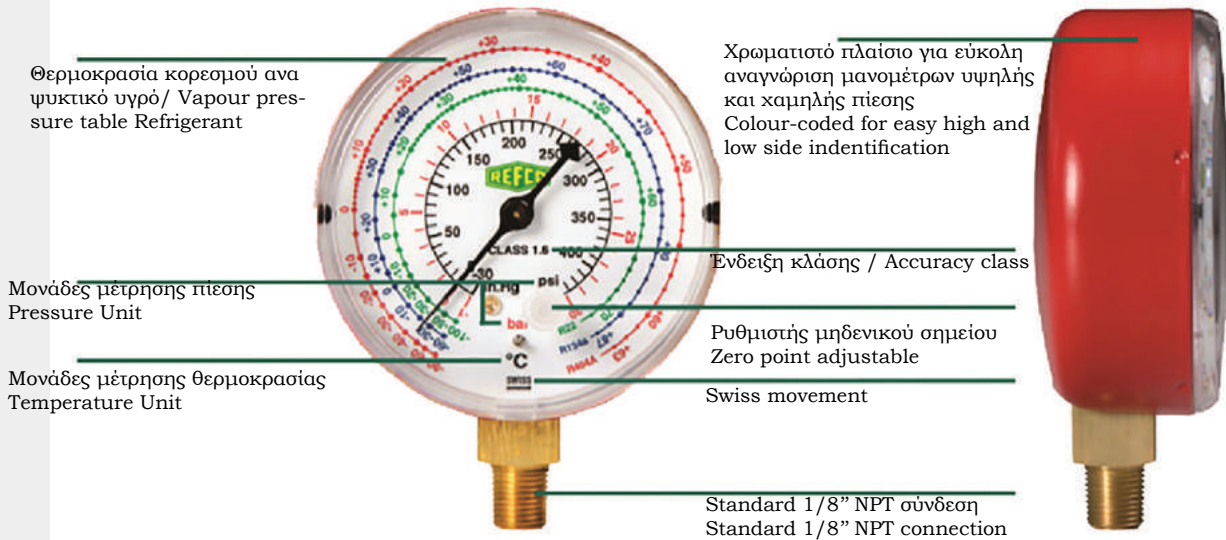

Κωδικοποίηση μονάδων μέτρησης πίεσης Pressure scale:	
M	= metric, bar
DS	= double scale bar/psi
KPA	= kPa/psi

Κατηγορίες ενδείξεων μανομέτρων Standard Refrigerant Temperature Scales:	
R134a	= R134a/R404A/R507
R22	= R22/R134a/R404A
R407C	= R407C/R134a/R404A
R410A	= R410A
R422	= R417A/R422A/R422D
R448A	= R448A/R449A/R452A
R32	= R32/R410A
R1234yf	= R1234yf/R123a
R290	= R290/R600/R600a
R744	= CO2 subcritical state CO2 υποκρίσιμη κατάσταση
R744-TC	= CO2 transcritical state CO2 μετακρίσιμη κατάσταση
CLIM	= R22/R407C/R410A
CLIM32	
MULTI	= R22/R134a/R404A/R407C

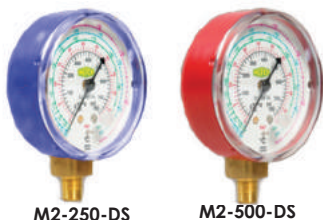

M2-250-DS

M2-500-DS

**Μανόμετρα σειράς M2**

Όλοι οι παρακάτω τύποι μανομέτρων διαθέτουν εξωτερική διάμετρο  $\varnothing 68\text{mm} = 2\frac{3}{4}"$ , με έξοδο  $1/8"$  NPT στο κάτω μέρος, η οποία ρυθμίζεται εύκολα με ένα κατσαβίδι.  $1/8"$  NPT,  $\varnothing 68\text{mm}$  M2

- M2-250/500-DS R407C
- M2-255/555-DS R32
- M2-250/500-DS CLIM
- M2-250/500-R600A



M2-250-M

PM2-200-M-R600a

**Μανόμετρο REFCO PM2-200-M-R600a**

- Για τα ψυκτικά υγρά: R290, R600, R600a
- Εύρος λειτουργίας:  $-1/+10\text{bar}$
- Κλάση: 1.0
- Έξοδος:  $1/8"$  NPT
- Διάμετρος:  $\varnothing 76\text{mm}$
- Ρυθμιζόμενος δείκτης από την εξωτερική πλευρά.

**Gauges M2 Series**

All following types of gauges with outside diameter of  $2\frac{3}{4}" = \varnothing 68\text{mm}$ , bottom connection  $1/8"$  NPT, adjustable through the front glass with a screw driver.

**Compound gauge REFCO PM2-200-M-R600a**

- Refrigerants: R290, R600, R600a
- Range:  $-1/+10\text{bar}$
- Class: 1.0
- Connection:  $1/8"$  NPT
- Diameter:  $\varnothing 76\text{mm}$
- Pointer adjustable from the outside.



ORGB/R

M2-GS

**M2-GS, ORGB/R:**

Προστατευτικό περιβλήμα μανομέτρων κόκκινο και μπλέ.

Προέλευση: Ελβετία & Ασία

**M2-GS, ORGB/R:**

Protective rubber frame for gauges M2-GS, red and blue.

Origin: Switzerland & Asia



MR-200/MR-202

**Μανόμετρα Γλυκερίνης REFCO 'MR'**

- Μανόμετρο γλυκερίνης υψηλής ακριβείας & αντοχής.
- Με μεταλλικό περιβλήμα  $\varnothing 63\text{mm}$ .
- Κλίμακες μέτρησης πίεσης bar/psi.
- κλάση: 1.6
- Έξοδος  $1/4"$  SAE:  
MR-200-DS-R22/MR-300-DS-R22  
MR-200-DS-R134a/MR-300-DS-R134a
- Έξοδος  $1/8"$  NPT:  
MR-202-DS-R22/MR-302-DS-R22  
MR-202-DS-R134a/MR-302-DS-R134a

**Burdon type gauges REFCO 'MR' Series**

- High accuracy oilfilled gauges.
- With stainless housing  $\varnothing 63\text{mm}$
- Stainless housing, oil filled, scale bar/psi.
- Gauge Class: 1.6
- Connection  $1/4"$  SAE:  
MR-200-DS-R22/MR-300-DS-R22  
MR-200-DS-R134a/MR-300-DS-R134a
- Connection  $1/8"$  NPT:  
MR-202-DS-R22/MR-302-DS-R22  
MR-202-DS-R134a/MR-302-DS-R134a



MR-206

**Μανόμετρα Γλυκερίνης με πατούρα στο πίσω μέρος REFCO MR-206**

- Μανόμετρο γλυκερίνης υψηλής ακριβείας & αντοχής με πατούρα πίσω.
- Εσωτερικό μεταλλικό περιβλήμα  $\varnothing 63\text{mm}$ .
- Κλίμακες μέτρησης πίεσης bar/psi.
- Κλάση: 1.6
- Έξοδος  $1/4"$  SAE  
MR-206-DS-R22/MR-306-DS-R22  
MR-206-DS-R134a/MR-306-DS-R134a  
MR-206-DS-R407C/MR-306-DS-R407C  
MR-206-DS-R32/MR-306-DS-R32

**Burdon type gauges REFCO for back mounting MR-206 Series**

- High accuracy oil filled gauges with ring for back mounting.
- With stainless housing  $\varnothing 63\text{mm}$ .
- Stainless housing, oil filled, scale bar/psi.
- Gauge Class: 1.6
- Connection  $1/4"$  SAE  
MR-206-DS-R22/MR-306-DS-R22  
MR-206-DS-R134a/MR-306-DS-R134a  
MR-206-DS-R407C/MR-306-DS-R407C  
MR-206-DS-R32/MR-306-DS-R32



++MR-205/305++

**Μανόμετρα Γλυκερίνης με πατούρα για εμπρόσθια τοποθέτηση REFCO ++MR-205++**

- Μανόμετρο γλυκερίνης υψηλής ακριβείας & αντοχής με πατούρα για εμπρόσθια χωνευτή τοποθέτηση.
- Εσωτερικό μεταλλικό περιβλήμα  $\varnothing 63\text{mm}$ .
- Κλίμακες μέτρησης πίεσης bar/psi.
- κλάση: 1.6
- Έξοδος  $1/4"$  SAE  
++MR-205-DS-R12++/++MR-305-DS-R12++  
++MR-205-DS-R22++/++MR-305-DS-R22++  
++MR-205-DS-R134a++/++MR-305-DS-R134a++  
++MR-205-DS-R407C++/++MR-305-DS-R407C++  
++MR-205-DS-R32++/++MR-305-DS-R32++

**Burdon type gauges REFCO for front mounting ++MR-205++**

- High accuracy oil filled gauges with ring for front mounting.
- With stainless housing  $\varnothing 63\text{mm}$ .
- Stainless housing, oilfilled, scale bar/psi.
- Gauge Class: 1.6
- Connection  $1/4"$  SAE  
++MR-205-DS-R12++/++MR-305-DS-R12++  
++MR-205-DS-R22++/++MR-305-DS-R22++  
++MR-205-DS-R134a++/++MR-305-DS-R134a++  
++MR-205-DS-R407C++/++MR-305-DS-R407C++  
++MR-205-DS-R32++/++MR-305-DS-R32++



MR-406

**Μανόμετρα Γλυκερίνης με πατούρα στο πίσω μέρος REFECO MR-406**

- Για χρήση με ψυκτικά υγρά: R22M R134a, R404A, R407C
- Εξωτερικό μεταλλικό περίβλημα Ø80mm
- Κλάση: 1.6, έξοδος 1/4"SAE
- MR-406-DS-MULTI/MR-506-DS-MULTI

**Burdon type Gauges REFECO for back mounting MR-406 Series**

- Temperature scales: R22M R134a, R404A, R407C
- From stainless housing Ø80mm
- Gauge Class: 1.6, connection 1/4"SAE
- MR-406-DS-MULTI/MR-506-DS-MULTI



M2-286/386

**Μανόμετρα Γλυκερίνης με πατούρα στο πίσω μέρος REFECO MR-286**

- Μανόμετρο γλυκερίνης με δυνατότητα ρύθμισης και πατούρα πίσω.
- Εξωτερικό fiberglass περίβλημα Ø80mm
- Κλίμακες πίεσης: bar/psi
- Έξοδος 1/4" SAE, κλάση: 1.6
- M2-286-DS-R22/M2-386-DS-R22
- M2-286-DS-R134a/M2-386-DS-R134a

**Burdon type Gauges REFECO for back mounting MR-286 Series**

- Bourdon type gauges Ø80mm, fiberglass housing, dry, scale bar/psi.
- Gauge Class: 1.6
- Connection 1/4"SAE, adjustable.
- M2-286-DS-R22/M2-386-DS-R22
- M2-286-DS-R134a/M2-386-DS-R134a



R3-R5-R7

**Μανόμετρα λαδιού REFECO R3/R5/R7**

- Μανόμετρα λαδιού υψηλή ευαισθησίας και ακριβείας (κλάση 1.0).
- Με περίβλημα αλουμινίου και χαλβδέινο ελατήριο.
- Αντέχουν σε πολύ υψηλότερες πιέσεις από τα κλασικά μανόμετρα.
- **Σειρά R3:** Ø60mm -1/8"NPT για πολλούς και διαφορετικούς τύπους υγρών
- **Σειρά R5:** Ø80mm -1/8"NPT για πολλούς και διαφορετικούς τύπους υγρών
- **Σειρά R7:** Ø100mm-1/8"NPT για πολλούς και διαφορετικούς τύπους υγρών

**Burdon type oil filled Gauges REFECO R3/R5/R7**

- The metal-bellow-type gauges are very sensitive and therefore absolutely accurate (class 1)
- With extremely over-pressure resistance.
- Stands on over-pressure.
- **R3 Series:** Ø60mm-1/8"NPT for many refrigerant types.
- **R5 Series:** Ø80mm-1/8"NPT for many refrigerant types.
- **R7 Series:** Ø100mm-1/8"NPT for many refrigerant types.



HFO 1234 CPS

**Μανόμετρα CPS RGHF2HP/2LP για R1234yF / R134a**

- Μανόμετρα 68 mm με μεταλλικό περίβλημα
- Κλάση: 1.6, έξοδος 1/4"SAE
- Προέλευση: ΗΠΑ

**Pressure gauges CPS RGHF2HP/2LP for R1234yF /R134a**

- From stainless housing Ø68mm
- Gauge Class: 1.6, connection 1/4"SAE
- Origin: USA

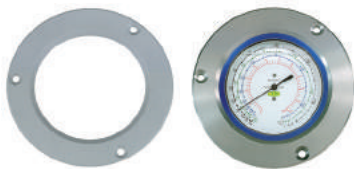

RE-60/RE-80/RE-100

**RE-60/RE-80/RE-100:** Δαχτυλίδια για την τοποθέτηση μανόμετρων με διάμετρο 60mm, 80mm, 100mm. Όλα τα μοντέλα διαθέτουν 3 βίδες στερέωσης.

**RE-60/RE-80/RE-100:** Rings for mounting 60mm, 80mm, 100mm diameter gauges with 3 mounting screws.

**R2-265/ R2-267:** Μεταλλικό στήριγμα για πίσω στήριξη. R2-265= για Ø60mm, R2-267= για Ø80mm, Ø100mm μανόμετρα.  
**R2-266/R2-268/R2-269:** Μεταλλικό στήριγμα για πίσω στήριξη σε σχήμα U, με 4 βίδες. R2-266= για Ø60mm, R2-268 = για Ø80mm, R2-269 = για Ø100 μανόμετρα.

**R2-265/ R2-267:** Gauge attachment for rear mounting with 4 mounting screws. R2-265= for Ø60mm, R2-267= for Ø80mm, Ø100mm gauges.  
**R2-266/R2-268/R2-269:** U-metal support for rear mounting with screws and nuts. R2-266= Ø60mm, R2-268 = for Ø80mm, R2-269 = for Ø100mm gauges.



R2-265



R2-267



R2-266



R2-268



R50 series

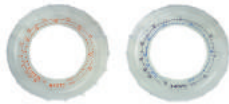

R52 series



PM2-247



ML60/18C4S



NH-3-100-R



R5-220-DS-R744-30Bar

**Πατούρες REFCO**

- Αυτό το σύστημα αποτελεί παγκοσμίως κατοχυρωμένη πατέντα με δίπλωμα ευρεσιτεχνίας. Επιτρέπει στον χρήστη να αλλάξει κλίμακες υγρού γρήγορα και εύκολα.
- R-50-R...-BP/HP:** Προσαρμόζεται στο μανόμετρο BM2-3DS-SUPER, διαμέτρου 60mm.
- R-52-R...-BP/HP:** Χρησιμοποιείται με SNAP-ON μανόμετρα M1 & M2, καθώς και σε μανόμετρα R5-240 και R5-340, διαμέτρου 80mm.

**Μανόμετρα πίεσως λαδιού REFCO PM2-247-10**

- Μεταλλικό πλαίσιο από αλουμίνιο.
- Διάμετρος: Ø77mm
- Παδίου
- Προέλευση: Ελβετία

Τύπος Type	Τύπος σύνδεσης Connection	Εύρος πιέσεων Pressure scale
PM2-247-10	1/4" SAE	0-10 bar
PM2-247-25	1/4" SAE	0-25 bar
PM2-247-26	1/8" NPT	0-25 bar

**Μανόμετρα πίεσως λαδιού με πατούρα εμπρός WIGAM ML60/18C4S**

- Μεταλλικό πλαίσιο αλουμινίου.
- Διάμετρος: Ø76mm
- Παδίου
- Σύνδεση: 1/4SAE
- Προέλευση: Ιταλία

**Temperature-Scales REFCO**

- This System is worldwide patented and allows the user to change scales fast and easy.
- R-50-R...-BP/HP:** Diameter 60mm for BM2-3DS-SUPER.
- R-52-R...-BP/HP:** To be used with "SNAP-ON" Manifolds M2 and M4 as well as for REFCO gauges R5-240 and R5-340, oil filled with diameter 80mm in execution for low and high pressure.

**REFCO oil pressure gauges PM2-247-10**

- Aluminium housing.
- Diameter: Ø77mm
- Oil filled
- Origin: Switzerland

**Oil pressure gauges for front mounding WIGAM ML60/18C4S**

- Aluminium housing.
- Diameter: Ø76mm
- Oilfilled.
- Connection: 1/4SAE
- Origin: Italy

**REFCO Μανόμετρα αμμωνίας NH-3**

- Ειδική σειρά μανομέτρων για λειτουργία σε συστήματα αμμωνίας από ανοξείδωτο ατσάλι.
- Διάμετρος: Ø100mm
- Σύνδεση: 1/2Gas
- NH-3-100-B = 150 PSI/10bar
- NH-3-100-R = 450 PSI/30bar

**REFCO NH-3 Ammonia gauges**

- Ammonia series manometers made from stainless steel.
- Diameter: Ø100mm
- Connection: 1/2Gas
- NH-3-100-B = 150 PSI/10bar
- NH-3-100-R = 450 PSI/30bar



**Μανόμετρα CO<sub>2</sub> REFCO/ REFCO CO<sub>2</sub> Gauges**

- Εύρος πιέσεων:  
Χαμηλής πίεσης: 30bar, 460psi  
Υψηλής πίεσης: 60bar, 870psi
- Κλάση: 1
- Με κέλυφος αλουμινίου.
- Έξοδος: 1/8"NPT
- Διάμετρος: R3:60mm R5:80mm

- Pressure range:  
Low side: double scale, 30bar, 460psi  
High side: double scale, 60bar, 870psi
- Class 1.
- Mechanism: Bellow type gauge with aluminium housing
- Connection: 1/8"NPT
- Diameter: R3:60mm R5:80mm

Τύπος Type	Εύρος Scale	Μανόμετρο πίεσης Gauge Manometer
R3-220-DS-R744-30Bar	30 bar	Χαμηλής/Compound
R3-320-DS-R744-60Bar	60 bar	Υψηλής/Pressure
R5-220-DS-R744-30Bar	30 bar	Χαμηλής/Compound
R5-320-DS-R744-60Bar	60 bar	Υψηλής/Pressure
R3-220-DS-R744-80Bar	80 bar	Χαμηλής/Compound
R5-320-DS-R744-160Bar	160 bar	Υψηλής/Pressure
++ R5-220-DS-R744-30Bar++	30 bar	Χαμηλής/Compound
++R5-220-DS-R744-30Bar++	60 bar	Υψηλής/Pressure

++=Σύνδεση από την πίσω πλευρά / Backside connection



**Αναλογικές μανομετρικές βάσεις REFCO**  
REFCO Manifold set



**REFCO Μανομετρικές βάσεις CO<sub>2</sub> / REFCO CO<sub>2</sub> Manifold Gauges**



M2-3-DELUXE-DS-R744-TC

**M2-3-DELUXE-DS-R744-TC 4687894**

Μανομετρική βάση με μανόμετρα λαδιού, με γάντζο, 3 γραμμές πλήρωσης 1/4"SAE μήκος 180 cm, 80/160 bar, σε ανθεκτική θήκη μεταφοράς.

**M2-3-DELUXE-DS-R744-TC 4687894**

Manifold with oil filled gauges, hook, 3 charging lines 1/4"SAE length 180 cm, 80/160 bar, packed in a sturdy plastic case.

**M2-3-DELUXE-DS-R744 4682641**

Η αντίστοιχη μανομετρική βάση για υποκρίσιμο CO<sub>2</sub>, μήκος λάστιχων 90 cm, πίεση λειτουργίας 60 bar.

**M2-3-DELUXE-DS-R744 4682641**

The counterpart set for subcritical CO<sub>2</sub>, charging lines length 90 cm, operation pressure 60 bar.



MV2HFO



**Μανομετρική βάση CPS MV2HFO**

- Σέτ μανόμετρα Ø80mm HFO1234 σε βάση.
- Με ελαστικό προστατευτικό περίβλημα.
- Κλάσης: 1
- Προέλευση: ΗΠΑ

**Manifold set CPS MV2HFO**

- Two way Valve deep vacuum manifold way.
- With protective rubber frame.
- Gauges Ø80mm HFO1234.
- Class: 1
- Origin: USA



MG2HFO



**Μανομετρική βάση CPS MV2HFO**

- Μανόμετρα Ø68mm κατάλληλα για HFO1234YF και R-134a
- Μέτρηση πίεσης σε PSI kg/cm<sup>2</sup>
- Προέλευση: ΗΠΑ

**Manifold set CPS MV2HFO**

- Gauges 68mm with internal silicon dampening cup for flutter-free operation for refrigerant scale HFO 1234YF and R-134a
- Pressure scales: PSI, kg/cm<sup>2</sup>
- Origin: USA



APEX-8-DS



**Μανομετρική βάση APEX-8-DS**

- Σέτ μανόμετρα Ø68mm σε βάση με δύο βάνες.
- Κατάλληλο για: R134/404/507
- Χωρίς υδροδέκτη.
- Γάντζος για κρέμασμα.
- Προέλευση: Ελβετία

**Manifold set APEX-8-DS**

- Two way brass manifold with Ø68mm gauges.
- Suitable for: R134a/404a/507a
- Without moisture indicator.
- Hook.
- Origin: Switzerland

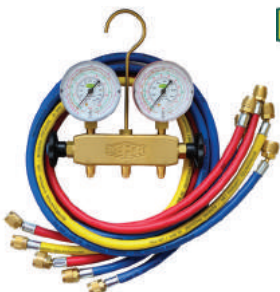

APEX-M2-6DS-CLIM



**Μανομετρική βάση APEX-6DS-CLIM**

- Σέτ μανόμετρα Ø68mm σε βάση με δύο βάνες.
- Κατάλληλο για: R22/407C/410A
- Με 2 σετ λάστιχων μετάγγισης (6τεμ σύνολο).
- Προέλευση: Ελβετία

**Manifold set APEX-6DS-CLIM**

- Two way brass manifold with Ø68mm gauges.
- Suitable for: R22/407C/410A
- With 2 set of 3 charging lines.
- Origin: Switzerland

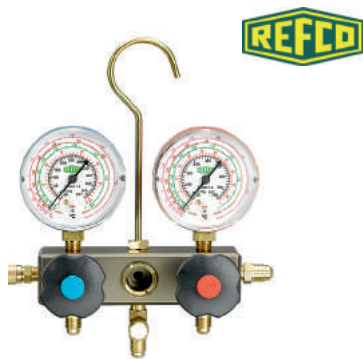

BM2-8-DS

**Μανομετρική βάση σειράς BM2-8-DS**

- Σέτ μανόμετρα Ø68mm με βάση αλουμινίου.
- Έκδοση: CLIM , R290 ,R407C
- Υδροδείκτης, γάντζος για κρέμασμα σε συσκευασία χαρτονιού.
- **BM2-6-DS-R290:** με γάντζο και 3 λάστιχα μεταγίσεως 1/4"SAE 90cm, σε χάρτινη συσκ.
- Προέλευση: Ελβετία

**Manifold set type BM2-8-DS**

- Two way aluminum body manifold with Ø68mm gauges.
- Version for: CLIM ,R290 , R407C
- Sight glass and hook.
- **BM2-6-DS-R290:** with hook, 3 charging hoses 1/4SAE 90cm, packed in blister.
- Origin: Switzerland

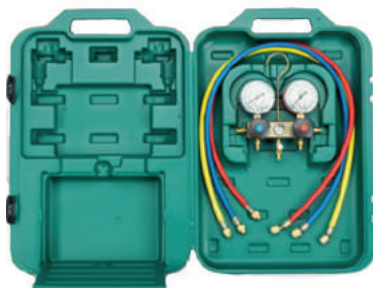

BM2-3-DS

**Μανομετρική βάση σειράς BM2-3-DS**

- Σέτ μανόμετρα Ø68mm με βάση αλουμινίου.
- τρία λάστιχα πλήρωσης 1/4" SAE μπλε , κίτρινο , κόκκινο με μήκος 90 cm .
- Έκδοση: CLIM , R290 ,R407C
- Προέλευση: Ελβετία

**Manifold set type BM2-3-DS**

- Two way aluminum body manifold with Ø68mm gauges hook 3 charging lines 1/4" SAE blue , red and yellow, length 90 cm, in a sturdy plastic case
- Version for: CLIM ,R290 , R407C
- Origin: Switzerland

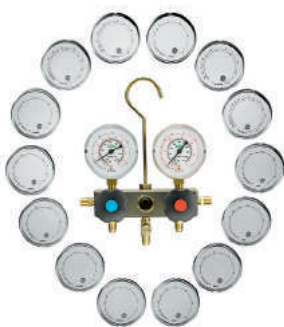

BM2-3-SUPER

**Μανομετρική βάση BM2-3-SUPER**

- Ειδική πατέντα της Refco, ώστε να χρησιμοποιείται ένας τύπος μανόμετρου μόνο.
- Προσαρμόζονται 16 διαφορετικές πατούρες (τύπος R52) άλλη για κάθε υγρό.
- Ένα μόνο όργανο εξυπηρετεί όπως 16 διαφορετικά μανόμετρα: R12/R14/R22/R23/R502/R134a/R290/R401a/R402a/R404A/R407A/B/R407C/R408C/R409A/R410A/R413A/R417A/R503/R507/R600/R600a.

**Manifold set BM2-3-SUPER**

- Refco patent in manifold design. The unique snap on system allows a quick change of scales depending on the used refrigerant.
- The REFCO R5 instrument used as 16 different manifolds: R12/R14/R22/R23/R502/R134a/R290/R401a/R402a/R404A/R407A/B/R407C/R408C/R409A/R410A/R413A/R417A/R503/R507/R600/R600a.



**Μανομετρική βάση REFCO BM4-3-DELUXE-DS-R448A**

- Σέτ με δύο μανόμετρα λαδιού 80mm σε βάση αλουμινίου, με γάτζο, με λάστιχα πλήρωσης 1/4" SAE μήκους 150 cm, σε χρώμα κόκκινο μπλέ και κίτρινο και λάστιχο κένου 3/8" SAE μήκους 150cm, σε πλαστική θήκη μεταφοράς .
- Με CA WTF ,βανες μπίλιας.
- Κατάλληλο για: R448A/449A/454A
- Προέλευση: Ελβετία

**Manifold set REFCO BM4-3-DELUXE-DS-R448A**

- Set with oilfilled dellow type gauges 80 mm, hook, 3 charging lines 1/4" SAE blue, red and yellow , length150 cm , a vacuum hose 3/8" SAE, length 150 cm , in a sturdy plastic case.
- With CA ball valves
- Suitable for: R448A/449A/454A
- Origin: Switzerland



MK-2-3-SUPER LUXE

**Μανόμετρο με βάση MK-2-3-SUPER LUXE**

- Σέτ μανόμετρα λαδιού δύο εισόδων Ø68mm σε βάση από ανοδιωμένο αλουμίνιο, 3 γραμμές πλήρωσης 1/4" SAE, μπλε , κόκκινη και κίτρινη , μήκους 150 cm , σε πλαστική θήκη μεταφοράς.
- Κατάλληλο για: R407C/134a/404A
- Κλάση: 1.0
- Υδροδείκτης και γάντζος για κρέμασμα.
- Προέλευση: Ελβετία

**Manifold set MK-2-3-SUPER LUXE**

- Two way aluminum eloxed body manifold with a set of Ø68mm oilfilled gauges, hook, 3 charging lines 1/4" SAE, blue , red and yellow, length 150 cm, in a sturdy plastic case.
- Masterpiece of design and technology.
- Suitable for: R407C/134a/404A
- Class: 1.0
- Sight glass and hook.
- Origin: Switzerland





RW-AM-78RYB S/H

**Μανομετρική βάση RW-AM-78RYB S/H**

- Σέτ μανόμετρα Ø68mm κλάσης 1.6 με βάση υδροδείκτης, γάντζος για κρέμασμα και 3 λάστιχα μεταγγίσεως 1/4"SAE 180cm.
- Ένδειξη πίεσης: Bar , psi , kg/cm2
- **RW-AM-78RYB S για:** R134a/404A/407C
- **RW-AM-78RYB H για:** Για R134a/404A/410C/32
- Προέλευση: Ασία

**Manifold set RW-AM-78RYB S/H**

- Two way body manifold with Ø68mm gauges 1.6 class, sight glass and hook, and 3 charging lines 1/4"SAE 180cm.
- Pressure value : Bar , psi , kg/cm2
- **RW-AM-78RYB S for:** R134a/404A/407C
- **RW-AM-78RYB H for:** R134a/404A/410C/32
- Origin: ASIA

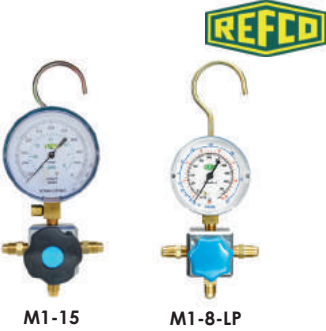

M1-15

M1-8-LP

**Βακόμετρο 19800SV με βάση M1-15**

- Μανόμετρο κενού Ø68mm σε μονή βάση.
- Ιδανική για σύνδεση με αντλίες κενού.
- Γάντζος για κρέμασμα.
- Η βάση διατίθεται και χωρίς μανόμετρο, με είσοδο 1/8NPT.

**Mano vac manifold M1-15**

- Mano vac manifold with Ø68mm gauges.
- Can be connected to all REFCO-vacuum-pumps.
- With hook and 1/8NPT input, can be ordered separately without gauge.

**Βακόμετρο με βάση M1-8-LP**

- Μανόμετρο Ø68mm χαμηλής σε μονή βάση.
- Κατάλληλο για R134/404/507.
- Γάντζος για κρέμασμα.
- Η βάση διατίθεται και χωρίς μανόμετρο, με είσοδο 1/8NPT.

**One way manifold M1-8-LP**

- One way manifold with Ø68mm gauges.
- Suitable for: R134/404/507
- Hook.
- One-Way-manifold can be ordered without gauge.



M2-264

M2-10N



CH-101

CH-466



MG-A1



M2-6-09

M4-6-09



M2-7-SET

M4-6-11



M2-10-95

M4-6-04

	Μανομετρικές βάσεις	Manifold bodies
M1-12:	Μονή μανομετρική βάση REFCO. Χωρίς συνδέσμους και κρεμάστρα.	One-way-manifold REFCO without valves, gauge and hook.
10605-5:	Βάση REFCO για μανόμετρα κενού. Κατάλληλη και για το βακόμετρο <b>19621 &amp; 19801</b> .	Vacuum Gauge manifold. Can be connected with vacuum gauges <b>19621 &amp; 19801</b> .
M2-264:	Βάνα-βάση μανομέτρου REFCO. Σύνδεση 1/8NPT x 1/4SAE.	Gauge REFCO mounting valve connection 1/8NPT x 1/4SAE.
M2-10N:	Διπλή μανομετρική βάση REFCO. Με συνδέσμους και κρεμάστρα.	Two-way manifold REFCO. Supplied with hook and valves.
CH-101:	Διπλή μανομετρική βάση Ταϊβάν. Με συνδέσμους, χωρίς κρεμάστρα.	Two-way manifold, made in Taiwan. Supplied with valves, without hook.
CH-466:	Μονή μανομετρική βάση Κίνας.	One-way manifold, made in China.
MG-A1:	Διπλή μανομετρική βάση CPS. Με συνδέσμους και κρεμάστρα.	Two-way manifold CPS. Supplied with hook and valves.
Ανταλλακτικά μανομέτρων REFCO		Spare parts for manifolds REFCO
M2-6-09:	Ανταλλακτικό πλαστικό βανάκι βάσης μανομέτρου, ζευγούς μπλέ και κόκκινου χρώματος.	Plastic knob for manifolds in blue and red color. In pair packaging.
M4-6-09:	Ανταλλακτικό πλαστικό βανάκι μανομέτρου σε μπλέ, κόκκινο, κίτρινο και μαύρο χρώμα.	Plastic knob for manifolds in blue, red, yellow and black color.
M2-7-SET:	Ανταλλακτικό πλαστικό βανάκι βάσης μανομέτρου τύπου πεταλούδας σε μπλέ και κόκκινο χρώμα.	Plastic hand wheel for manifolds in blue and red color.
M4-6-11:	Μεταλλικό εσωτερικό μέρος βάνας μανομέτρου κατάλληλο για όλα τα μανόμετρα REFCO.	Complete valve set, suitable for all REFCO manifolds.
M4-6-04:	Μεταλλικό πιστονάκι για M2-10-95.	Piston including gasket suitable for M2-10-95.
M2-10-95 :	Δείκτης ροής με φλατζάκια για όλες τις βάσεις μανομέτρου REFCO.	Assembly of sight glass, 2 gaskets and threaded brass ring for all REFCO manifolds.



### Μανόμετρα κενού-Βακόμετρα Vacuum Gauges



19800SV

#### Βακόμετρο με βαλβ. ασφαλ. REFCO 19800SV

- Διάμετρος: Ø80mm. Σύνδεση: 1/8NPT
- Κλίμακα: 1000-0mbar
- Επανακαλιμπράρεται.
- Προέλευση: Ελβετία

#### Vacuum gauge w/safety valve REFCO19800SV

- Diameter: Ø80mm. Connection: 1/8NPT
- Scale: 1000-0mbar
- Recalibratable.
- Origin: Switzerland



19801

#### Βακόμετρο με βαλβ. ασφαλείας REFCO 19801

- Διάμετρος: Ø100mm. Σύνδεση: 1/2G
- Κλίμακα: 1000-0mbar
- Επανακαλιμπράρεται.
- Με ειδικό δείκτη για ένδειξη της υψηλότερης πίεσης κατά την μέτρηση.
- Προέλευση: Ελβετία

#### Vacuum gauge w/safety valve REFCO 19801

- Diameter: Ø100mm. Connection: 1/2G
- Scale: 1000-0mbar
- Recalibratable.
- With special pointer indicating max pressure during reading.
- Origin: Switzerland



19621

#### Βακόμετρο υψηλής ακριβείας REFCO 19621

- Διάμετρος: Ø100mm.
- Σύνδεση: 1/2G
- Κλίμακα: 150-0mbar
- Προέλευση: Ελβετία

#### Absolute Vacuum gauge REFCO 19621

- Diameter: Ø100mm.
- Connection: 1/2G
- Scale: 150-0mbar
- Origin: Switzerland



EN837-1

#### Βακόμετρο WIGAM EN837-1

- Διάμετρος: Ø80mm.
- Σύνδεση: 1/8NPT
- Κλίμακα: 1000-0mbar
- Προέλευση: Ιταλία

#### Vacuum gauge WIGAM EN837-1

- Diameter: Ø80mm.
- Connection: 1/8NPT
- Scale: 1000-0mbar
- Origin: Italy



RG80VP

#### Βακόμετρο SHINEYEAR RG80VP

- Διάμετρος: Ø80mm
- Με έξοδο 1/8NPT
- Κλίμακα: 1000-0mbar
- Προέλευση: Ταϊβάν

#### Vacuum gauge SHINEYEAR RG80VP

- Diameter: Ø80mm
- Connection: 1/8NPT
- Scale: 1000-0mbar
- Origin: Taiwan

### Αξεσουάρ

- **19805-12/2:** Βαλβίδα ασφαλείας, έτοιμη για χρήση σύνδεση με: 19800-SV, 19801, 19805
- **19805 Ασφαλιστικό:** Συνδέεται με το βακόμετρο 19800. Σύνδεση: 1/8NPT x 1/8NPT
- **19803/5:** Adapter για το βακόμετρο 19621 & 19801. Σύνδεση: 1/2"θηλυκό x 1/4SAE με ενσωματωμένη φλάντζα.

### Accessories

- **19805-12/5:** Safety valve only, ready for use on item 19800-SV, 19801, 19805
- **19805 Safety-Adapter:** To be mounted on vacuum gauge model 19800 including shoot of valve. Connection: 1/8NPT x 1/8NPT
- **19803/5:** Adapter for 19621 & 19801 1/2"female x 1/4SAE, with integrated gasket.



19805-12



19803



19805



REFMATE 2



REFMATE 4



WIRELESS CLAMPS SENSOR



CLAMPS SENSOR



K-TYPE SENSOR

Περιγραφή Description		Τιμή Value
Αισθητήρας πίεσης Pressure sensors	Εύρος πιέσεων Pressure range	-0.95 to 60 bar
	Μέγιστη πίεση λειτουργίας Max working pressure	60 bar
	Μέγιστη υπερπίεση Max. overpressure	80 bar
	Ακρίβεια Accuracy	± 0.5 % (class 0.5)
	Μονάδες Units	bar / psi / kPa / Mpa / 0.01 kg/cm2
	Ανάλυση Resolution	0.01 bar / 0.5 psi / 1kPa / 0.001 Mpa / 0.01 kg/cm2
Εξωτερικός αισθητήρας θερμότητας /μανταλάκια External temperature sensors / clamps	Εύρος θερμοκρασιών Temperature range	-40°C to +125°C / -40°F to 257°F
	Σύνδεση Connector	K-type
	Ακρίβεια θερμοκρασίας Temperature accuracy	± 1K
	Μονάδες θερμοκρασίες Temperature units	°C / °F
	Ανάλυση Resolution	0.1°C / 0.1°F
	Διάμετρος σωλήνων Tube diameters	-6 mm to 38 mm 1/4" to 1 1/2"
Λάστιχα πλήρωσης Charging hoses	3 λάστιχα πλήρωσης 1/4 "SAE (μπλε, κόκκινο, κίτρινο / 150 cm / 60"), καθώς και 2 λάστιχα πλήρωσης 1/2 "-20UNF (μπλε, κόκκινο / 150 cm / 60")	3 charging hoses 1/4"SAE (blue, red, yellow / 150 cm / 60 "), as well as 2 charging hoses 1/2"-20UNF (blue, red / 150 cm / 60")
Θερμοκρασία περιβάλλοντος Ambient temperature		-20°C to +50°C / -4°F to +122°F
Παροχή ενέργειας Power input		4 x 1.5 V AA / Mignon / LR6 or via USB

Refmate

Εξαρτήματα Componets	Βασικό/Standard 4688124	CA-TC 4688126	CA-TC 4688130	CA-WTC 4688131
REFMATE-2	1	1	-	-
REFMATE-4	-	-	1	1
Πλαστική θήκη μεταφοράς Sturdy plastic case	1	1	1	1
Αισθητήρες θερμοότητας τύπου K K-type temperature sensors	2	2	2	2
5-πλό σετ λάστιχα 5-piece hose set	1	-	-	-
5-πλό σετ λάστιχα με CA βαλβίδες 5-piece hose set with CA valves	-	1	1	1
Ιδικά λάστιχα κενού 3/8'' Special vacuum hose 3/8''	-	-	1	1
Θερμοστοιχεία (μανταλάκι) Temperature clamps	-	2	2	-
Ασύρματα αισθητήρια (μανταλάκι) Wireless temperature clamps	-	-	-	2



TESTO 550

**Ψηφιακό μανόμετρο TESTO 550 (BLUETOOTH)**

- Υπολογισμός υπερθέρμανσης / υπόψυξης σε πραγματικό χρόνο με έως και δύο εξωτερικούς αισθητήρες θερμοκρασίας.
- Διαθέτει στιβαρό μπλοκ διπλών βαλβίδων με 3 συνδέσεις.
- 60 ψυκτικά ρευστά προεγκατεστημένα, με δυνατότητα ενημέρωσης. (CO2 & R718).
- Αυτόματη λειτουργία αντλίας θερμότητας.
- Έλεγχος στεγανότητας συστήματος.
- Ενσωματωμένο Bluetooth και εφαρμογή για Smartphones (iOS & Android).
- Βαθμός στεγανότητας: IP42
- Θερμοκρασία λειτουργίας: -10°C/+50°C
- Θερμοκρασία μέτρησης: -50°C/+150°C
- Τύπος αισθητήρα: NTC, ακρίβεια: ±0.5°C
- Εύρος μέτρησης πίεσης: -1bar/60bar
- Ακρίβεια: ± 0.75 % fs στους 22°C
- Ανάλυση: 0.01bar / 0.1psi
- Συνδέσεις: 3 x 7/16"-UNF
- Με 2 χρόνια εγγύηση.
- Προέλευση: Γερμανία

**Digital manifold kit with Bluetooth TESTO 550**

- Includes two temperature clamp probes (two channel NTC temperature inputs) and service case
- Bluetooth / App integration for monitoring, report generation, and sending reports and invoices via email.
- 2-way valve block with three connections.
- 60 refrigerant profiles stored in the instrument.
- Automatic superheat and sub-cooling calculations.
- Protection: IP42
- Operating temperature range: -10°C/+50°C
- Measuring range: -50°C/+150°C
- Probe: NTC, accuracy: ±0.5°C
- Pressure measuring range: -1bar/60bar
- Accuracy: ± 0.75 % fs at 22°C
- Resolution: 0.01bar / 0.1psi
- Connections: 3 x 7/16"-UNF
- 2 years warranty.
- Origin: Germany



TESTO 557

**Ψηφιακό μανόμετρο TESTO 557 (BLUETOOTH)**

- App για Smartphones για γρήγορη και εύκολη παρακολούθηση και δημιουργία εκθέσεων επιτόπου.
- Ενημέρωση των ψυκτικών μέσω στη συσκευή μέσω της App.
- Μπλοκ βαλβίδων 4 κατευθύνσεων για γρήγορη και αποτελεσματική εργασία.
- Εξωτερικός αισθητήρας κενού με εξαιρετικά ακριβής μέτρηση του κενού του συστήματος.
- 250 ώρες διάρκεια ζωής της μπαταρίας.
- Βαθμός στεγανότητας: IP42
- Θερμοκρασία λειτουργίας: -10°C/+50°C
- Θερμοκρασία μέτρησης: -50°C/+150°C
- Τύπος αισθητήρα: NTC, ακρίβεια: ±0.5°C
- Εύρος μέτρησης πίεσης: -1bar/60bar
- Ακρίβεια: ± 0.75 % fs στους 22°C
- Ανάλυση: 0.01bar / 0.1psi
- Συνδέσεις: 3 x 7/16"-UNF + 1x /8"-UNF
- Με 2 χρόνια εγγύηση.
- Προέλευση: Γερμανία

**Digital manifold kit with Bluetooth TESTO 557**

- Measures high side / low side pressures and temperatures.
- 4-way valve block with 1/4 in. and 3/8 in. ports.
- External vacuum probe.
- App integration via Bluetooth (65 feet range)
- Calculates and displays Superheat and Sub-cooling temperatures.
- Protection: IP42
- Operating temperature range: -10°C/+50°C
- Measuring range: -50°C/+150°C
- Probe: NTC, accuracy: ±0.5°C
- Pressure measuring range: -1bar/60bar
- Accuracy: ± 0.75 % fs at 22°C
- Resolution: 0.01bar / 0.1psi
- Connections: 3 x 7/16"-UNF + 1x /8"-UNF
- 2 years warranty.
- Origin: Germany



TESTO 549i &amp; 115i

**Ασύρματο σετ αισθητήρων θερμοκρασίας - πίεσης Testo 549i-115i**

- Το testo Refrigeration Set περιλαμβάνει δύο testo 549i και δύο testo 115i. Οι μετρούμενες τιμές και των τεσσάρων συσκευών στέλνονται μέσω Bluetooth στο λογισμικό που εγκαθίσταται στο κινητό σας και μπορούν έτσι εύκολα και ευέλικτα να διαβαστούν.
- Δυνατότητα αλλαγής των παραμέτρων όπως και των εμφανιζόμενων μετρήσεων.
- Δυνατότητα αυτόματου υπολογισμού των θερμοκρασιών εξάτμισης και συμπύκνωσης.
- Για τα ψυκτικά υγρά: CFC, HFC, HCFC, N, H<sub>2</sub>O, CO<sub>2</sub>
- Μπαταρίες: 3xAAA, χρόνος ζωής: 150h
- Αισθητήρας NTC Testo 115i**
- Εύρος μέτρησης θερμοκρ.: -40°C/+150°C
- Ακρίβεια: ± 1.3°C, ανάλυση: 0.1°C
- Αισθητήρας πίεσης Testo 549i**
- Εύρος μέτρησης πίεσης: -1/+60bar
- Ακρίβεια: ± 0.5, ανάλυση: 0.01bar
- Έξοδος: 1x7/16" -UNF
- Προστασία υπερφόρτωσης: +65bar
- Προέλευση: Γερμανία

**Smart Probes Refrigeration Set - Wireless Smart Probe Kit TESTO 549i & 115i**

- Simultaneously measures high-side and low-side refrigerant pressure and temperatures of AC and refrigeration systems.
- Low-loss AC/R system checks, with no hoses required!
- Compact wireless AC/R test kit
- Calculates superheat and subcooling in the Smart Probes app
- Pressure media: CFC, HFC, HCFC, N, H<sub>2</sub>O, CO<sub>2</sub>.
- Battery type: 3xAAA, battery life: 150h
- NTC probe Testo 115i**
- Temp. measuring range: -40°C/+150°C
- Accuracy: ± 1.3°C, resolution: 0.1°C
- Pressure probe Testo 549i**
- Pressure measuring range: -1/+60bar
- Accuracy: ± 0.5, resolution: 0.01bar
- Probe connection: 1x7/16" -UNF
- Overload rel.: +65bar
- Origin: Germany



SPM-K1

**Μετρητής μανομέτρου CPS SPM-K1**

- Το SPM-K1 είναι ένα συμπαγές, φορητό ασύρματο μανόμετρο διπλής θύρας που όταν συνδέεται με μια συσκευή smart-phone που χρησιμοποιεί την τελευταία εφαρμογή CPS Link και μπορεί να μετρήσει, να καταγράψει και να στείλει 5 διαφορετικές μετρήσεις πίεσης.
- Το σετ αποτελείται από το SPM-100 (μέτρηση στατικής πίεσης διπλής θύρας) και PRB-KIT (σωληνάκια μέτρησης στατικής πίεσης)
- Προέλευση: ΗΠΑ

**Static Pressure Meter CPS SPM-K1**

- The SPM-K1 is a compact, portable, wireless dual port manometer kit. When paired to a smart device running the CPS Link™ app, can measure and record 5 different measurements.
- The set consists of the following components (packed together as a kit) SPM-100 (Dual Port Static Pressure Meter) PRB-KIT (Static Pressure Probe Kit and brass gas fitting)
- Origin: USA



RL-VAC



**Βακόμετρο REFCO RL-VAC**

- Μανόμετρο κενού με βάνα μπιλίας 1/4SAE. Ειδικό για αντλίες-κενού.
- Διάμετρος: Ø80mm. Σύνδεση: 1/8NPT
- Προέλευση: Ελβετία

**Vacuum gauge REFCO RL-VAC**

- Vacuum gauge set with ball valve 1/4SAE for vacuum pumps.
- Diameter: Ø80mm. Connection: 1/8NPT
- Origin: Switzerland



REF-VAC

**Ψηφιακό βακόμετρο REFCO DIGIMON-VAC**

- Ψηφιακό μανόμετρο κενού πολύ υψηλής ακριβείας (από 0-7.000mic). Με μεγάλης ευκρίνειας οθόνη LCD και στεγανότητα IP54. Συνδέεται με τη μανομετρική βάση DIGIMON4-3-PLUS.
- Εύρος Λειτουργίας: 0 έως 18000Microns
  - Μονάδες μέτρησης: Pascal, Microns, mbar, Torr, mTorr, psi, inHg
  - Ανάλυση: 0.1Pa/1Micron/0.001mbar/0.001Torr/1mTorr/0.000psi/0.0001inHg
  - Συνδέσεις: 1/4SAE = 7/16-20 UNF
  - Θερμοκρασίες λειτουργίας: 0°C/+40°C
  - Μέγιστη πίεση: 500psi
  - Ακρίβεια: στα 100Mic, ±10Mic
  - Μπαταρίες: 3x1.5V AAA/LR03
  - Προέλευση: Ελβετία

**Electronic Vacuum gauge REFCO DIGIMON-VAC**

- Latest measuring instrument for continuous reading of measured values during the evacuation process out in the field as well as in the laboratory.
- Protection: IP54
  - Range: 0 to 18000 Microns
  - Units: Pascal, Microns, mbar, Torr, mTorr, psi, inHg
  - Resolution: 0.1Pa/1Micron/0.001mbar/0.001Torr/1mTorr/0.000psi/0.0001inHg
  - Connector: 1/4SAE = 7/16-20UNF
  - Operating temperature: 0°C/+40°C
  - Storage temperature: 500psi
  - Max. overpressure: up to 100 Mic, ±10Mic
  - Batteries: 3x1.5V AAA/LR03
  - Origin: Switzerland



VG200

**Ψηφιακό βακόμετρο CPS VG200**

- Απευθείας σύνδεση με την αντλία κενού για βελτίωση απόδοσης.
- Το σετ περιλαμβάνει ένα γάντζο στήριξης, θήκη μεταφοράς και ορειχάλκινο αντάπτορα AVT45.
- Εύρος Λειτουργίας: 0 έως 400Microns
- Μέγιστη πίεση: 3000Psi
- Μονάδες μέτρησης: Microns, Torr, in/hg, mBar
- Θερμοκρασίες λειτουργίας: 0°C/+50°C
- Σύνδεση: 1/4SAE Θηλυκό
- Ακρίβεια μέτρησης: ±10%
- Μπαταρία: 9V αλκαλική για 30 ώρες συνεχής λειτουργίας.
- Προέλευση: ΗΠΑ

**Digital vacuum gauge CPS VG200**

- Connecting directly to vacuum pump to ensure maximum performance.
- Including a hanging hook, carrying case and AVT45 brass adapter.
- Range: 0 to 400Microns
- Burst pressure: 3000Psi
- Units: Microns, Torr, in/hg, mBar
- Operating temperature: 0°C/+50°C
- Connector: 1/4SAE female with core depressor
- Accuracy: ±10%
- Battery: 9V Alkaline, 30h continuous use.
- Origin: USA



TESTO 552

**Ψηφιακό Μανόμετρο κενού TESTO 552**

- Με Bluetooth και SmartProbes App.
- Με αισθητήρα απόλυτης πίεσης χωρίς ανάγκη συντήρησης.
- Μέτρηση της θερμοκρασίας ατμοποίησης του H<sub>2</sub>O.
- Παράμετροι μέτρησης: mmHg, Torr, mbar, hPa, micron, inH2O, inHg, Pa
- Κλίμακα μέτρησης: 0-0.40psi, 0-26.66mbar, 0 -20000micron
- Ακρίβεια: ±10%, ανάλυση: 1micron (0-1000)
- Συνδέσεις: 2x7/16" UNF
- Μπαταρία: 2xAA, 50ώρες χρόνος ζωής.
- 2 χρόνια εγγύηση
- Προέλευση: Γερμανία

**Digital vacuum gauge TESTO 552**

- Wireless Bluetooth communication to smart phone or tablet provides powerful analysis and reporting to display data, create reports, and send via email or SMS.
- Parameter: mmHg, Torr, mbar, hPa, micron, inH2O, inHg, Pa
- Vacuum range: 0-0.40psi, 0-26.66mbar, 0 -20000micron
- Accuracy: ±10%, resolution: 1micron (0-1000)
- Connection: 2x7/16" UNF
- Battery: 2xAA, 50h lifetime.
- 2 years warranty.
- Origin: Germany

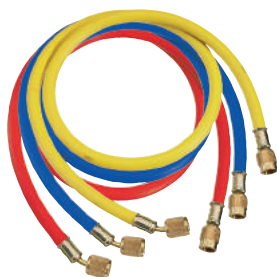

REFCO CCL

**Λάστιχα σετ 3 τεμαχίων REFCO CCL**

- Σετ 3 τεμαχίων μπλε/κόκκινο/κίτρινο σύνδεσης 1/4SAE.
- Με ενισχυμένη στρώση από τεφλόν στο στόμιο για 10 φορές μεγαλύτερη διάρκεια ζωής.
- Πίεση λειτουργίας, για όλα τα ψυκτικά υγρά: 60bar/870psi. (Πληρούν τις προδιαγραφές για τα υγρά R410A)
- Τα λάστιχα διατίθενται και ανά τεμάχιο.
- Προέλευση: Ελβετία

Μοντέλο Model	Μήκος Length
CCL-36	0.9m
CCL-48	1.20m
CCL-60	1.50m
CCL-72	1.80m



REFCO CCL60-1/2-20 UNF

**CCL60-1/2-20 UNF:** Λάστιχα για R410A, με ειδική σύνδεση 1/2 -20 UNF στο άκρο  
Μήκος: 1.5m

**Charging lines 3 piece set REFCO CCL**

- Three piece set (blue/yellow/red) 1/4SAE connection.
- Supplied with teflon gaskets which give REFCO hoses up to 10 times longer lifespan than ordinary rubber.
- For all refrigerants, working pressure: 60 bar/870psi
- Also available per piece.
- Origin: Switzerland

Μοντέλο Model	Μήκος Length
CL-12 (μονά/single)	0.30m
CL-144	3.65m
CCL-197	5.00m

**CCL60-1/2-20 UNF:** Hoses suitable for R410A, with 1/2 -20 UNF connection  
Length: 1.5m



HCL6 3/8"

**Λάστιχα μεγάλης διαμέτρου REFCO HCL6 3/8"**

- Λάστιχα HCL6-36 μεγάλης διαμέτρου με σύνδεση 3/8SAE θηλυκό.
- Μεγάλης αντοχής, συνιστώνται και σαν μόνιμη σύνδεση σε ψυκτικά κυκλώματα.
- Διαστάσεις: από 120cm έως 180cm
- Προέλευση: Ελβετία

**Large diameter hoses REFCO HCL6 3/8"**

- HCL6-36 large diameter heavy duty hoses.
- Recommended as permanent part for all refrigeration systems.
- Connection: 3/8SAE female
- Dimensions: from 120cm to 180cm
- Origin: Switzerland



CLF-60

**Λάστιχο διαφανές REFCO CLF-60**

- Κατασκευασμένο από ενισχυμένο PVC με υαλονήματα.
- Ιδανικό για παρακολούθηση της διαδικασίας πλήρωσης.
- Σύνδεση: 1/4SAE -1/16 UNF
- Διατίθεται σε μήκος: 90, 120, 180cm
- Προέλευση: Ελβετία

**Transparent charging hoses REFCO CLF-60**

- Made of reinforced PVC material with nylon fiber glass.
- Ideal to watch the charging process.
- Connection: 1/4SAE-1/16 UNF
- Dimensions: 90, 150, 180cm
- Origin: Switzerland



CPV-48 MAGIC LINE

**Λάστιχα πλήρωσης REFCO CPV-48 Magic line**

- Τα λάστιχα CPV-48 είναι κατασκευασμένα με μια ειδική ενσωματωμένη αυτοματοποιημένη βαλβίδα. Εάν το λάστιχο δεχτεί πιέσεις (υψηλή&χαμηλή πλευρά) η βαλβίδα κλείνει αυτόματα όταν το λάστιχο αποσυνδεθεί από το κύκλωμα.
- Με αυτό τον τρόπο προλαμβάνονται απώλειες ψυκτικού υγρού ή πίεσης από το κύκλωμα.
- Διατίθεται σε μήκος 120cm
- Προέλευση: Ελβετία

**Charging hose REFCO CPV-48 Magic line**

- The CVP charging hose is manufactured with a special built-in valve. If the charging line is under pressure (high and low side) the automatic valve will close immediately when disconnecting the magic charging line from the system.
- This prevents loss of any refrigerant or pressure from the system.
- Length: 120cm
- Origin: Switzerland



CCL-60-J2196

**Λάστιχα μεταγγίσεως REFCO CCL-60-J2196**

- Λάστιχα μεταγγίσεως πολύ υψηλής αντοχής σύμφωνα με την Ευρωπαϊκή νόρμα SAE J2196.
- Σετ 3 τεμαχίων μπλε/κόκκινο/κίτρινο σύνδεσης 1/4SAE. Μήκος: 150cm
- Προέλευση: Ελβετία

**Charging hose environmentally friendly REFCO CCL-60-J2196**

- Charging hoses with special barrier protection according to SAE J2196 for permeation allowance.
- Three piece set (blue/yellow/red) 1/4SAE connection. Length: 150cm
- Origin: Switzerland



CL-197

**Λάστιχα μεταγίσεως REFCO CL-197 και σφικτήρας ασφαλείας**

- Λάστιχα μεταγίσεως Ισοβουτανίου R600α, μήκους 5m. Χρησιμοποιείται κατά προτίμηση με σφικτήρα ασφαλείας για την αποφυγή ατυχημάτων.

**Charging hoses REFCO CL-197-Y-SP and safety clamp**

- Aeration hose 5 meter hose to be used in connection with safety clamp to lead gas R600a (Isobutan) into the atmosphere and to prevent explosions.



CA-CL

**Λάστιχα με βάνα REFCO CA-CL**

- Λάστιχα μεταγίσεως με βανάκι Refco CA-CL (κόκκινο/κίτρινο/μπλε) για την αποφυγή απωλειών κατά την μεταγίση υγρών.

**Charging hose with valve REFCO CA-CL**

- These REFCO hoses are especially suitable for ecosensitive applications. The full flow ball valve helps to eliminate the chance of refrigerant burns or atmospheric releases.

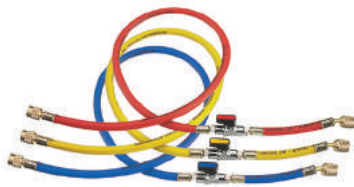

CA-CCL-36

**Λάστιχα με βάνα REFCO CA-CCL-36**

- Λάστιχα μεταγίσεως με βανάκι Refco CA-CCL (κόκκινο/κίτρινο/μπλε).
- Πίεση λειτουργίας 60bar.
- Συνδέσεις: 1/4SAE
- Μήκος: 90cm, 35cm
- Διατίθενται και ανά τεμάχιο.
- Προέλευση: Ελβετία

**Charging hose with valve REFCO CA-CCL-36**

- Charging hoses Refco with CA-CCL valve (red/yellow/blue).
- Operating pressure 60bar.
- Connection: 1/4SAE
- Length: 90cm, 35cm
- Also available per piece.
- Origin: Switzerland



CA-CL-9

**Λάστιχα με βάνα REFCO CA-CL-9**

- Λάστιχο σύνδεσης μήκους 22.5cm με βάνα μπίλιας 45°, συνδέσεις: 1/4SAE.
- Προέλευση: Ελβετία

**Hose with valve REFCO CA-CL-9**

- Charging hose, length 22.5cm with ball valve 45°, connection both sides 1/4SAE.
- Origin: Switzerland



CH-15

**Λάστιχα με βάνα CH-15BV**

- Μικρό λάστιχο 15cm μεταγίσεως με βανάκι 1/4" αρσενικό x 1/4" θηλυκό.
- Διαθέσιμο και σε μήκος 5cm.
- Προέλευση: Ασία

**Small charging hose with valve CH-15BV**

- Small charging hose (15cm) with valve, 1/4" male x 1/4" female.
- Available model with 5cm length.
- Origin: Asia



CA-2



CA 1/4SAE, CA-1/2 20UNF



CA 1/4 SAE-45

**Βάνες μπίλιας για λάστιχα πληρώσεως**

- **CA-2:** Βάνα απλής σύνδεσης: 1/8" και από τις 2 πλευρές, θηλυκό.
- **CA 1/4 SAE:** Βάνα για σύνδεση με λάστιχο, συνδέσεις: 1/4SAE αρσενικό, 1/4SAE θηλυκό ρακόρ και depressor.
- **CA 1/4 SAE-45°:** Βάνα για σύνδεση με λάστιχο, συνδέσεις: 1/4SAE αρσενικό, 1/4SAE θηλυκό με 45° σύνδεση με ρακόρ depressor.
- **CA 1/2-20 UNF:** Βάνα μπίλιας για R410 με αρσενική & θηλυκή σύνδεση 1/2-20 UNF με depressor.

**Ball valves for charging hoses**

- **CA-2:** Valve without accessories, female 1/8" both sides.
- **CA 1/4 SAE:** Valve in connection with charging hoses, male 1/4SAE, female 1/4SAE with loose nut and core depressor.
- **CA 1/4 SAE-45°:** Valve in connection with charging hoses, male 1/4SAE, female 1/4SAE, 45° connection with loose nut and core depressor.
- **CA- 1/2-20 UNF:** Ball valve for R410 with male and female connection 1/2-20UNF, with core depressor.



P509-T



P509



P510



P513



A-40513



CVP-250E



CVP-250S

Ανταλλακτικά για λάστιχα πλήρωσης REFCO / REFCO Spare parts for charging hoses

P509-T	Φλάντζα τεφλόν/Teflon gasket, for all Refco charging hoses
P509	Φλάντζα Neopren/Neopren gasket For all Refco charging hoses
P513:	Depressor φλάντζα μεταλλική-στεφάνι για τα βελονάκια Depressor for Schrader valves
P510:	Φλάντζα 3/8"/O ring gasket for 3/8 hose diameter
A-40513:	Depressor 3/8"/Depressor for 3/8" heavy duty lines
CVP-250E-1/4:	Γωνιακός σύνδεσμος για λάστιχα PVC/Elbow connector for magic line hose
CVP-250S-1/4:	Ρυθμιστής βαλβιδιών/Straight connector for magic line



VET-19-S

**Ηλεκτρικό εκτονωτικό Value VET-19S**

- Εκχυλωτικό χωρίς καλώδιο, με επαναφορτιζόμενη μπαταρία Ni-Ca 9.6V.
- Το σετ περιέχει 3 μύτες, κόφτη σωλήνας, ξύστρα και εφεδρική μπαταρία σε πρακτική θήκη μεταφοράς.
- Προέλευση: Ασία

**Electrical flaring tool Value VET-19S**

- Cordless rechargeable flare with Ni-Ca 9.6V rechargeable battery.
- Set combines 3 clamps, tube cutter, tube reamer and second battery in a carrying case.
- Origin: Asia



HY-EX-6

**Εκτονωτικό REFCO HY-EX-10**

- Υδραυλικό εκτονωτικό με 10 κεφαλές για να σωλήνες με εξωτ. διαμετρο 1/4"-1.5/8".
- Χρησιμοποιώντας υδραυλική ισχύ κάνει εκτόνωση ακριβείας στον χαλκοσωλήνα. Κατάλληλο και για σωλήνες αλουμινίου.
- **HY-EX-6M:** Σετ με 6 κεφαλές και σε μετρικό σύστημα (mm).
- **HY-EX:** Μοντέλο χωρίς μήτρες. (Συμβατό με μήτρες άλλων κατασκευαστών όπως της Rothenberger.)
- Προέλευση: Ελβετία

**Expander tool kit REFCO HY-EX-10**

- Hydraulic Expander tool kit with 10 expander heads to cover all size tubes of 1/4"-1.5/8" diameter.
- Using hydraulic power this lightweight expander makes a perfect expansion of copper and aluminium tubing with only a few pumps.
- **HY-EX-6M:** Expander tool kit metric, with 6 heads.
- **HY-EX:** Expander tool without heads.
- Origin: Switzerland



BTLE9

**Εκτονωτικό CPS BTLE9**

- Εκτονωτικό 9 διατομών: 1/4, 5/16, 3/8, 1/2, 5/8, 3/4, 7/8, 1, 1-1/8" OD για σωλήνες μαλακού χαλκού, αλουμινίου.
- Προέλευση: Ελβετία

**Precision flaring tool CPS BTLE9**

- Flares 9 sizes of soft copper, aluminium from 1/4, 5/16, 3/8, 1/2, 5/8, 3/4, 7/8, 1, 1-1/8" OD.
- Origin: Switzerland



RF-555-FS

**Εκτονωτικό REFCO RF-555-FS**

- Εκτονωτικό-εκχυλωτικό 6 διατομών: 3/16"-5/8" για σωλήνες μαλακού χαλκού, αλουμινίου ή ορείχαλκου.
- Για πάγκο εργασίας ή φορητό.
- Εκχύλωση 37° ή 45°.
- Προέλευση: Ελβετία

**Precision flaring tool REFCO RF-555-FS**

- Flares and swages 6 sizes of soft copper, aluminium, or brass tubing from 3/16" to 5/8" O.D.
- Portable and vise or bench mountable.
- Makes both 45° and 37° single flares.
- Origin: Switzerland



ROCHAM EXPANDER

**Εκτονωτικό χαλκοσωλήνων Rothenberger Rocham expander**

- Εκτονωτικό σετ με ρυθμιζόμενο εύρος εκτόνωσης.
- Για σωλήνες διαμέτρου: 3/8", 1/2", 5/8", 3/4", 7/8", 1.1/8", 1.3/8
- Για μέγιστο πάχος τοιχώματος 1.6mm.
- Σύνδεση σωληνών σύμφωνα με DVGW.
- Προέλευση: Ευρώπη

**Rochem expander Rothenberger Rocham expander**

- Eliminates the cost of purchase and storage of fittings.
- Converts deformed pipes into fittings.
- For tubes with an outside diameter of: 3/8", 1/2", 5/8", 3/4", 7/8", 1.1/8", 1.3/8
- 50% reduction of labour, soldering materials, joints and energy.
- Reliable pipe connection according to DVGW standards.
- Maximum tubethickness 1.6mm
- Origin: Europe



TEE EXTRACTOR

**Σετ ταφαδόρου Rothenberger**

- Γρήγορη παραγωγή εξαρτημάτων "T".
- Εγκατάσταση σωληνώσεων χωρίς εξαρτήματα.
- Για σωλήνες διαμέτρου: 1/2", 5/8", 7/8", 1.1/8"
- Σύνδεση σωληνών σύμφωνα με DVGW.
- Προέλευση: Γερμανία

**Tee extractor set Rothenberger**

- For producing tees on tubes of soft and hard copper and Aluminium.
- Includes: Tee extractor Sizes 1/2", 5/8", 7/8" and 1.1/8", Ratchet, Cam Pincer, Unidrill, Carry Case
- Origin: Germany





14297  
14298-RF



CH-1000

**Μουφαδόρος REFECO 14297**

**Ταϊβάν CH-1000-HY**

- Το σετ περιλαμβάνει κεφαλές που καλύπτουν διατομές 3/8", 1/2", 5/8", 7/8", 1", ξύστρα και μεταλλική θήκη μεταφοράς. Το CH-1000-HY είναι σέτ με W/CH-209A ξύστρα και CH-274 κόφτη
- **Κεφαλές REFECO 14297:** καλύπτουν διατομές 3/8", 1/2", 5/8", 7/8", 1". Εκτός σετ διατίθενται επιπλέον διαμετρήματος μήτρες: 1.1/8", 1.3/8", 1.5/8".
- **Κεφαλές Ταϊβάν CH-1000-HY :** 3/8", 1/2", 3/4", 5/8", 3/4", 7/8", 1"
- Διαθέσιμα μοντέλα για μετρικό σύστημα:  
**REFECO 14298-RF:** Ø10-Ø28mm  
**Ταϊβάν CH-2000:** Ø10-Ø22mm 6 μεγέθη

**Expander tool set REFECO 14297**

**Taiwan CH-1000-HY**

- Complete with expander-plier and 6 heads in a practically and handy box. Refeco set includes Reamer. Taiwan set includes reamer and cutter
- **Tubes REFECO 14297:** 3/8", 1/2", 5/8", 7/8", 1". Available extra heads 1.1/8", 1.3/8", 1.5/8".
- **Tubes Taiwan CH-1000-HY :** 3/8", 1/2", 5/8", 3/4", 7/8", 1"
- Models for metric systems.
- **REFECO 14298-RF:** Ø10-Ø28mm
- **Taiwan CH-2000-HY:** Ø10-Ø22mm 6 size



CF-275L

RF-275-FS

**Εκτονωτικό-εκχυλωτικό REFECO RF-275-FS**

- Το πιο ολοκληρωμένο και δημοφιλές σετ εκτόνωσης-εκχύλωσης.
- Εκτονωτικό- εκχυλωτικό κατασκευασμένο από ασάλι υψηλής ποιότητας.
- Για χαλκοσωλήνες με εξωτ. διάμετρο: 1/8"-3/4"
- Αντίστοιχο μοντέλο για mm το **275-FSM**
- Προέλευση: Ταϊβάν

**Flaring-Swaging, tubing tool REFECO RF-275-FS**

- The most complete and popular flarin-swaging tool kit.
- Suitable for flaring and swaging, made of high quality steel.
- Made of forged high quality steel for tubes with an outside-diameter of: 3/16"- 5/8" O.D.
- Model suitable for mm is **275 FSM**
- Origin: Taiwan

**Εκτονωτικό-εκχυλωτικό Ασίας CH-275L**

- Διαθέσιμο σε 2 ποιότητες από Ταϊβάν και Κίνα.

**Flaring-swaging tool CH-275**

- Available from Taiwan and China.



REFECO 525-F / ASIA 525

**Εκχυλωτικό REFECO 525-F και Ασία 525**

- Αυτορυθμιζόμενο με ειδικό μηχανισμό κατακράτησης της σωλήνας, επιτρέπει εκχυλώσεις οποιασδήποτε διάστασης 3/16"-5/8" σε μετρικό σύστημα αλλά και σε ίντσα.
- Το μοναδικό που εκχυλώνει 7/16".
- Διαθέσιμο μοντέλο και από Ασίας .

**Flaring tool REFECO 525-F**

- "Grabber" flaring tool 45° applicable for all tubes in metric and inch sizes from (4.7-16mm) respectively 3/16"-5/8" O.D.
- The only model that flares 7/16".
- Available model from Asia.



RF-175-FS

**Σετ εκχυλωτικό-εκχυλωτικό REFECO RF-175-FS**

- Εκχυλωτικό 45° κατασκευασμένο από σκληρό ασάλι.
- Με δύο σταθερές πλάκες, εκτώνωνει χαλκοσωλήνες με εξωτερική διάμετρο: 1/8"-3/4"
- Παραδίδεται σε πλαστική θήκη-βαλίτσα με χειρολαβή.

**Flaring-swaging tool REFECO RF-175-FS**

- 45° flaring and swaging tool in inch sizes.
- Made of forged high quality steel for tubes with an outside diameter of: 1/8"-3/4"
- The unit is supplied in a sturdy plastic case.



RF-888-M/Z

**Εκχυλωτικό REFECO RF-888-M/Z**

- Εκχυλωτικό 45° με σταθερή πλάκα και πεταλούδα.
- Κατασκευασμένο από ασάλι υψηλής ποιότητας.
- **RF-888-Z** για χαλκοσωλήνες με εξωτερική διάμετρο: 3/16"- 3/4"
- Αντίστοιχο μοντέλο για mm το **RF-888-M:** 6-19 mm
- Πρακτική θήκη για εύκολη μεταφορά.

**Flaring tool REFECO RF-888-M/Z**

- 45° eccentric flaring tool with automatic torque release.
- Made of forged high quality steel.
- For tubes with an outside diameter of:  
**RF-888-Z:** 3/16"- 3/4"  
**RF-888-M:** 6-19mm
- The unit is supplied in a sturdy plastic case.



CH/CT-195

**Εκχυλωτικό CH/CT-195**

- Εκχυλωτικό με σταθερή πλάκα.
- Για χαλκοσωλήνες με εξωτ.διάμετρο: 3/16"-5/8"
- Προέλευση: Ασία

**Flaring set CH/CT-195**

- Single plate flaring set.
- Flaring at 45° from 3/16"-5/8" O.D.
- Origin: Asia



CT-808AL/608

CT-807

**Εκχυλωτικό σέτ τύπου RIDGID CT-808AL(608)/607**

- **CT-808AL:** Εκχυλωτικό σέτ ατσάλινο για χαλκοσωλήνες με εξωτερική διάμετρο: 3/16"-3/4" (6-19mm)
- Διαθέτει κόφτη CT-274 (3-28mm) και Ξύστρα.
- **CT-807** :Σετ εκτονωτικά τύπου Ridgid 45° για χαλκοσωλήνες με εξωτερική διάμετρο 5/8"-1.1/8", διαθέτει κόφτη και ξύστρα.
- Αντίστοιχο μοντέλο για mm CT-807M.
- Προέλευση: Κίνα

**Flaring tool set RIDGID CT-808AL/608/607**

- Eccentric flaring steel tool for 3/16"-3/4" (6-19mm) O. D.
- With a tube cutter CT-274 (3-28mm) & a rummer in it.
- **CT-807:**45° Eccentric cone Ridgid type flaring tools flaring any size of tubing within the range of: 5/8" to 1-1/8" O.D with a tube cutter and a rummer in it.
- Model suitable for mm is CT-807M.
- Origin: China



CH-506A

**Εκχυλωτικό τύπου RIDGID CH-506A**

- Εκχυλωτικό με σταθερή πλάκα βαριάς κατασκευής.
- Εκχυλώνει χαλκοσωλήνες με εξωτερική διάμετρο 1/4"-3/4".
- Προέλευση: Ταϊβάν

**Flaring tool RIDGID type CH-506A**

- Heavy construction flaring toll with fixed plate.
- Flaring any size tubing within the range of: 1/4"-3/4" O.D.
- Origin: Taiwan



CH-808EU

**Εκχυλωτικό τύπου RIDGID CH-808EU**

- Εκχυλωτικό τύπου Ridgid για χαλκοσωλήνες με εξωτερική διάμετρο 3/16"-3/4" .
- Δυνατότητα αντικατάστασης του μοχλού με ηλεκτρικό βιδολόγο.
- Προέλευση: Ταϊβάν

**Flaring tool RIDGID type CH-808EU**

- Flaring tool Ridgid type 45o for copper pipes with outer diameter 3/16 "-3/4".
- Ability to replace the lever with an electric screwdriver.
- Origin: Taiwan



CH-709AMUL

**Εκτονωτικό σέτ τύπου RIDGID CH-708MUL/709AMUL**

- **CH-708MUL:** Εκτονωτικό-εκχυλωτικό σέτ ατσάλινο για χαλκοσωλήνες με εξωτερική διάμετρο: 6-19mm, διαθέτει κόφτη CT-274 3-28mm και Ξύστρα.
- **CH-709AMUL** :Σετ εκτονωτικά τύπου Ridgid 45° για χαλκοσωλήνες με εξωτερική διάμετρο 1/4"-3/4", διαθέτει κόφτη και ξύστρα.
- Προέλευση: Ταϊβάν

**Expansion tool set RIDGID CH-708MUL/709AMUL**

- **CH-708MUL:** Eccentric flaring steel tool for 6-19mm O. D.
- With a tube cutter CT-274 (3-28mm) & a rummer in it.
- **CH-709AMUL:**45° Eccentric cone Ridgid type flaring tools flaring any size of tubing within the range of: 1/4"-3/4" O.D with a tube cutter and a rummer in it.
- Origin: Taiwan



CH-203

**Εκχυλωτικό CH-203**

- Εκτονώνει χαλκοσωλήνες με εξωτερική διάμετρο: 5/8", 3/4", 7/8" και 1.1/8"
- Προέλευση: Κίνα

**Flaring tool CH-203**

- Flaring any size tubing within the range of: 5/8", 3/4", 7/8" and 1.1/8" O.D. Tubing.
- Origin: China.

**Ζουμπάδες εκτόνωσης REFCO**

- **REFCO T-21100:** Πολυζουμπάς για σωλήνες διατομών από 1/4" έως 3/4"
- **REFCO T-2100:** Ζουμπάδες διαφόρων διατομών από 1/8"-1.1/8"

**Swaging tools REFCO**

- **REFCO T-2110:** Complete bar, covers all sizes from 1/4"-3/4" in one bar
- **REFCO T-2100:** Available models from 1/8"-1.1/8"



T-21100

T-2100

**Ζουμπάδες εκτόνωσης Κίνας & Taiwan**

- **CT/CH-96:** Πολυζουμπάς για εξωτερικές διαμέτρους σωλήνα 1/4"-3/4"
- **CH-94:** Πολυζουμπάς για σωλήνες 1/2"-5/8"
- **Ζουμπάδες ΣΕΤ CT/CH-193** για σωλήνες εσωτερικής διαμέτρου 1/4"-5/8"

**Swaging Tools China & Taiwan**

- **CT/CH-96:** Complete bar covers all sizes from 1/4"-3/4" in one bar
- **CH-94:** Complete bar covers all sizes from 1/2"-5/8"
- **Swaging Tools set CT/CH-193** from 1/4" to 5/8"



TELL-7



HY-TELL

**Κουρμαδόρος με μήτρες REFCO TELL-7**

- Για σωλήνες διαμέτρου: 1/4"-7/8"
- Εξοπλισμένος με 5 τροχούς κάμψης, 1 κόφτη σωλήνα και 1 φρέζα σε θήκη μεταφοράς.
- Γρήγορη επαναφορά και επανατοποθέτηση των καλουπιών κουρμαρίσματος.
- Ιδανικά αποτελέσματα κουρμαρίσματος.
- Στιβαρή και ελαφριά κατάσκευη.
- **HY-TELL:** Ο νέος υδραυλικός κουρμαδόρος για σωλήνες από 1/4"-7/8" διαμέτρου.
- Με στιβαρή θέση για τον πάγκο εργασίας.
- Εξοπλισμένος με 7 τροχούς κάμψης, σε θήκη μεταφοράς.
- Προέλευση: Ελβετία

**Tube Bender REFCO TELL-7**

- Cross-Bow type tube bender set for easy, ergonomic handling.
- For following outside diameters: 1/4"- 7/8"
- Supplied with 5 bending form wheels, tube cutter and reamer in a hand carrying case.
- **HY-TELL:** The new hydraulic pipe bender is suitable for tube sizes 1/4"-7/8" diameter.
- Solid position on the desk.
- Supplied with 7 bending form wheels in a hand carrying case.
- Origin: Switzerland



CH-404ARUL



CH-404L

**Κουρμαδόρος με μήτρες CH-404L**

- Για κάμψη χαλκοσωλήνων 3/8"-7/8".
- Το πλήρες σετ περιλαμβάνει 5 οδηγούς κάμψης, και 1 κόφτη σωλήνα και 1 φρέζα σε θήκη μεταφοράς.
- **CH-404ARUL**
- Εργαλεία κατασκευασμένα από αλουμίνιο
- Για κάμψη χαλκοσωλήνων 1/4"-7/8".
- Το πλήρες σετ περιλαμβάνει 7 οδηγούς κάμψης, 1 κόφτη σωλήνα και μία ξύστρα, σε πλαστική θήκη μεταφοράς.
- **CH-505M:** αντίστοιχο μοντέλο για σωλήνες σε mm (8,10,12,14-15,16,18, 22mm)
- Προέλευση: Ταϊβάν

**Tube Bender CH-404L**

- For bending 3/8" - 7/8" soft tubing.
- Complete set includes 5 bending form wheels, tube cutter and rummer in a hand carrying case.
- **CH-404ARUL**
- Aluminum alloy material
- For bending 1/4"-7/8" soft tubing.
- Complete set includes 7 bending form wheels, tube cutter and rummer in a hand carrying case.
- **CH-505M:** Metric model (8,10,12,14-15,16,18, 22mm).
- Origin: Taiwan

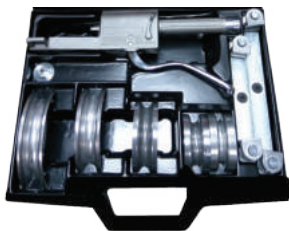

WIGAM 260

**Κουρμαδόρος με μήτρες WIGAM 260**

- Για κάμψη χαλκοσωλήνων 3/8"-7/8"
- Το πλήρες σετ περιλαμβάνει 5 οδηγούς κάμψης σε θήκη μεταφοράς.
- Προέλευση: Ιταλία

**Tube Bender WIGAM 260**

- For bending 3/8" - 7/8" soft tubing.
- Complete set includes 5 bending form wheels in a hand carrying case.
- Origin: Italia



CH-365



CH-369



CH-367

364-FH

**Κουρμαδόρος χειρός Shineyear CH-365**

- Για μαλακή χαλκοσωλήνα από 1/4", 3/8", 1/2", 5/8".

**Hand Tube Benders Shineyear CH-365**

- For soft copper pipe with a diameter of 1/4", 3/8", 1/2", 5/8".

**Κουρμαδόροι χειρός**

- **REFCO RFA-368-FH:** Τριπλός κουρμαδόρος για σωλήνες διαμέτρου 1/4", 5/16" και 3/8", κάμψη 90°, 25mm.
- **Taiwan CH-369:** Τετραπλός κουρμαδόρος για σωλήνες διατομής 1/4", 3/16", 5/16", 3/8". Με γωνία κάμψης 180°.
- **364-FH:** Κουρμαδόροι μεμονωμένων διατομών 1/4", 5/16", 3/8", 1/2", 5/8", 3/4".
- Προέλευση: Ελβετία & Ταϊβάν

**Hand Tube Benders**

- **RFA-368-FH:** Triple header bender for O.D. tubing 1/4", 5/16", 3/8", 90° bend, bending radius 25mm.
- **Taiwan CH-369:** Quadruple header bender for O.D. tubing 1/4", 3/16", 5/16", 3/8", 180° bend.
- **364-FH:** Single header benders for 1/4", 5/16", 3/8", 1/2", 5/8", 3/4" O.D. tubing.
- Origin: Switzerland & Taiwan



CT/CH

**Ελατήρια κάμψης σωλήνας CT/CH  
Spring Tube benders CT/CH**

- CH-102-05 5/16" x 27cm
- CH-102-04 1/4" x 30cm
- CH/CT-102-06 3/8" x 30cm
- CH/CT-102-08 1/2" x 36cm
- CH/CT-102-01 5/8" x 36cm
- CH/CT-102-12 3/4" x 36cm



**Ελατήρια σει CT-5055**

- Για σωλήνες διαμέτρου 1/4"- 5/8".
- Προέλευση: Taiwan

**Spring Tube bender CT-5055**

- For 1/4"-5/8" O.D.Tubing
- Origin: Taiwan



RFA-105-FF

**Πένσα σφραγίσματος REFCO RFA-105-FF**

- Διαφοροποιημένο μοντέλο πένσας σφραγίσματος για σωλήνες 1/4", 3/8", 1/2".
- Προέλευση: Ελβετία

**Pinch off tool REFCO RFA-105-FF**

- Pinch-off tool suitable for tubes with diameter 1/4", 3/8", 1/2".
- Origin: Switzerland



14200

**Πένσα σφραγίσματος 14200**

- Η κλασική πένσα σφραγίσματος μήκους 18cm, για σφράγιση μαλακής χαλκοσωλήνας διαστάσεων από 1/8"-3/8".
- Προέλευση: Ελβετία και Αμερική

**Pinch-Off plier 14200**

- The classic pinch off tool with a length of 18cm, suitable for pinch tubes from 1/8"- 3/8".
- Origin: Switzerland and USA



14200 ASIA

**Πένσα σφραγίσματος 14200**

- Η κλασική πένσα σφραγίσματος μήκους 18cm, για σφράγιση μαλακής χαλκοσωλήνας διαστάσεων από 1/8"-3/8".
- Προέλευση: Ασία

**Pinch-Off plier 14200**

- The classic pinch off tool with a length of 18cm, suitable for pinch tubes from 1/8"- 3/8".
- Origin: Asia



14210

14210-01



**Πένσα διάτρησης REFCO 14210**

- Πένσα που επιτρέπει άμεση διάτρηση της σωλήνας.
- Κατασκευασμένη από υψηλής ποιότητας μέταλλα.
- **14210-01:** Ανταλλακτική μύτη για την πένσα Ø6mm
- Προέλευση: Ελβετία

**Recovery service piercing plier REFCO14210**

- Enables immediate piercing of the charging tube.
- Made of high quality chrome vanadium steel.
- **14210-01:** Spare needle Ø6mm
- Origin: Switzerland



14280

**Πένσες σφραγίσματος REFCO 14280**

- Υψηλής αντοχής πένσα κατάλληλη για συστήματα διαμέτρου από 3/16"-3/8", με την κλασική λαβή για σύσφιξη
- Προέλευση: Ελβετία
- **Μοντέλο 14285:** έως 3/8"
- Προέλευση: Ελβετία

**Pinch off pliers REFCO 14280**

- Pinch off plier for production with double pinch for tubes with diameter from 3/16"- 3/8", with the classic handle for tightening
- Origin: Switzerland
- **Model 14285:** up to 3/8"
- Origin: Switzerland



14285

**Πένσες σφραγίσματος REFCO 14285**

- Υψηλής αντοχής πένσα κατάλληλη για συστήματα διαμέτρου από 3/16" έως 3/8", με περιστρεφόμενο σφιγκτήρα.
- Προέλευση: Ελβετία

**Pinch off pliers REFCO 14285**

- Pinch off plier for production with double pinch for tubes with diameter from 3/16"-3/8" ,with a rotating clamp.
- Origin: Switzerland



BTLDTW

**BLACKMAX BTLDTW Μεταβαλλόμενο Ηλεκτρονικό Δυναμόκλειδο**

- Ηλεκτρονικό δυναμόκλειδο μεταβαλλόμενης κεφαλής με ειδοποίηση για αποφυγή υπερβολικής σύσφιξης
- Δυνατότητα ανοίγματος από 3/16" – 1.3/8" (5 - 35 mm)
- Torque: 6-63ft/lbs
- Ακρίβεια: ± 2% της ένδειξης που αναγράφεται , (10% από 100% του πλήρους φορτίου)
- Μπαταρίες: 2x AAA (συμπεριλαμβάνονται)
- Προέλευση: ΗΠΑ

**BLACKMAX BTLDTW Adjustable Electronic Torque Wrench**

- Electronic torque wrench with torque alerts to prevent over-tightening
- Jaw Opening: 3/16" – 1.3/8" (5 - 35 mm)
- Torque: 6-63ft/lbs
- Accuracy: ± 2% clockwise / counter-clockwise of reading, (10% to 100% of full scale)
- Batteries: 2 x AAA (supplied)
- Origin: USA



TW-8

**Κιτ δυναμόκλειδα REFCO TW-8**

- Το κιτ περιλαμβάνει τα εξής μεγέθη κλειδιών: 17, 19, 22, 24, 26, 27, 29mm
- Ροπή: 10-80ft/lbs
- Προέλευση: Ελβετία
- **CH-STW-07:** Διαθέσιμο μοντέλο 6 μεγεθών, προέλευση: Ασία

**Torque wrenches kit REFCO TW-8**

- The new complete, includes the following wrench sizes: 17, 19, 22, 24, 26, 27, 29mm
- Torque: 10-80ft/lbs
- Origin: Switzerland
- **CH-STW-07:** Spanner click type 6 sizes, origin: Asia



127C

**Καστάνιες**

**127C:** Κλασική καστάνια τετράγωνη 1/4"x3/8" και 3/16"x5/16"



124C

**124C:** Καστάνια που εξυπηρετεί εφαρμογές της Tecumseh & York, τετράγωνη: 1/4"x3/8" και 3/16"x5/16" στο δεύτερο άκρο.

**Ratchet wrench**

**127C:** Ratchet wrench, square 1/4"x3/8" & 3/16"x5/16"

**124C:** Ratchet wrench used for bolts on compressors Tecumseh and York. Hex openings 1/4"x3/8" on one and square 3/16"x5/16" on the other.



CH 123

**CH123:** Κλασική καστάνια 1/4"x3/16" τετράγωνη και 9/16"x1/2" εξαγωνη

**CH123:** Ratchet wrench , square 1/4"x3/16" & 9/16"x1/2" hex ratchet



127-OFFSET

**127-OFFSET:** Καστάνια με κλίση offset 1/4"x3/16" & 3/8"x5/16"

**127-OFFSET:** Ratchet wrench offset 1/4"x3/16" & 3/8"x5/16"

Προέλευση: Ευρώπη, Αμερική και Ασία

Origin: Europe, USA & Asia



R6950M

**R6950M:** Καστάνια υψηλής ποιότητας και προδιαγραφών 160mm. Προέλευση: Ελβετία

**R6950M:** High quality refrigeration ratchet-160mm. Origin: Switzerland



KKS-38

**REFCO KKS-38**

- Καστάνια με αρθρωτή προεκτεινόμενη λαβή.
- Ιδανική για περιορισμένο χώρο.
- Διατομής 3/8"
- Προέλευση: Ελβετία

**REFCO KKS-38:**

- Ratchet wrench with extendable reversible L-shape handle.
- Ideal if space is tight, 3/8" square.
- Origin: Switzerland



14144

**Χτένι συρμάτινο 14144 REFCO**

- Χρησιμοποιείται για το ίσιωμα των πτερυγίων των κοντέσερ.
- Προέλευση: Ελβετία

**Fin comb 14144 REFCO**

- Fin comb made from finest spring-steel quality to fit all fins to clean and straighten them.
- Origin: Switzerland



14142

**Χτένι πλαστικό 14142 REFCO**

- Κατάλληλο για όλες τις διαστάσεις με δύο πλαστικές κεφαλές.
- Το σετ περιλαμβάνει ανταλλακτικό χτένι και ειδική χειρολαβή.
- Προέλευση: Ελβετία (Διατίθεται και Κίνας)

**Fin comb 14142 REFCO**

- Fin comb to fit all sizes, with additional replace spare comb, in plastic bag.
- Origin: Switzerland (Available China model)



14225

**Καθρεφτάκι 14225 REFCO**

- Κυκλικό καθρεφτάκι Ø3.8cm, με πτυσσόμενο άκρο 12.7-50cm μήκος.
- Προέλευση: Ελβετία

**Inspection mirror 14225 REFCO**

- Circular pocket mirror Ø3.8cm, telescopic, length 12.7-50cm.
- Origin: Switzerland



**Καθρεφτάκι τετράγωνο Κίνας**

- Ορθογώνιο καθρεφτάκι με πτυσσόμενο άκρο 20cm μήκος.
- Προέλευση: Κίνα

**Inspection mirror China made**

- Rectangle telescopic mirror, length 20cm.
- Origin: China



924-936

**Βουρτσάκια καθαρισμού 924-936 REFCO**

- Βουρτσάκια καθαρισμού χαλκοσωλήνων κατάλληλα για όλες τις διατομές από 1/4" μέχρι και 2.1/2".
- Προέλευση: Ελβετία

**Copper tube fitting brushes 924-936 REFCO**

- Clean fittings, suitable for all copper tube dimensions from 1/4" up to 2.1/2".
- Origin: Switzerland



CH-209 stylo

**Ξύστρα τύπου στυλό CH-209 Stylo**

- Για καθαρισμό άκρων χαλκοσωλήνας μέσα και έξω.
- Προέλευση: Ασία

**Inner-outer reamer CH-209 Stylo**

- Handy deburrer, blade can be swiveled. Suitable to clean copper tube edges.
- Origin: Asia



RFA-209 stylo HD

**NEO RFA-209 Stylo HD Βαρέως τύπου:**

- Με ανθεκτικότερη λεπίδα από κοβάλτιο, κατάλληλο για σίδηρο, πλαστικό αλουμίνιο και χαλκό.
- Ζητήστε την ανταλλακτική μύτη **RFA-209-01**
- Προέλευση: Ελβετία

**NEW RFA-209 Stylo HD Heavy duty:**

- Removes rough or irregular edges of steel, aluminium, copper and plastic.
- Replaceable blades made of tough long life cobalt.
- Ask for replacement blade **RFA-209-01**
- Origin: Switzerland



RFA-209

**Ξύστρα τύπου βαρελάκι**

- Για καθαρισμό άκρων χαλκοσωλήνας.
- **RFA-209:** Μοντέλο μεταλλικό (Ελβετίας)
- **RFA-208:** Πλαστικό μοντέλο (Κίνας)

**Barrel reamer**

- Suitable to clean copper tube edges.
- **RFA-209:** Model in metal (Switzerland made)
- **RFA-208:** Model in plastic (China made)



RS-16

**Σωληνοκόφτης REFCO RS-16**

- Κόφτης για σωλήνες διατομής: 1/8"-5/8" (3-16mm)
- Μικρός, εύχρηστος και ανθεκτικός.
- Προέλευση: Ελβετία

**Tube cutter REFCO RS-16**

- Cutter for cross tube: 1/8"-5/8" (3-16mm)
- Small, handy, resistant to damage.
- Origin: Switzerland



RS-25

**Σωληνοκόφτης REFCO RS-25**

- Κόφτης για σωλήνες διατομής: 1/8"-1" (3-25mm)
- Μικρός, εύχρηστος και ανθεκτικός.
- Προέλευση: Ελβετία

**Tube cutter REFCO RS-25**

- Cutter for cross tube: 1/8"-1" (3-25mm)
- Small, handy, resistant to damage.
- Origin: Switzerland



RFA-174-F

**Σωληνοκόφτης REFCO RFA-174-F**

- Ο «μεγάλος» μίνι κόφτης για σωλήνες διατομής: 3/8"-1.1/8"
- Ιδανικός για σωλήνες: χαλκού, τιτανίου, ατσάλιου και αλουμινίου
- Προέλευση: Ελβετία

**Tube cutter REFCO RFA-174-F**

- Tight Space Cutter for cross tube: 3/8"-1.1/8" O.D.
- Cuts copper, titanium, stainless steel and aluminum tubing
- Origin: Switzerland



TC-1050

S74762

**Σωληνοκόφτης Imperial TC-1050**

- Κόφτης για σωλήνες διατομής: 1/8"-5/8"
- Με ανταλλακτικό βιτάκι S74762.
- Προέλευση: ΗΠΑ

**Tube cutter Imperial TC-1050**

- Cutter for cross tube: 1/8" - 5/8" O.D.
- Spare blade S74762.
- Origin: USA



CH/CT-127

**Σωληνοκόφτης CH/CT-127**

- Μίνι κόφτης για σωλήνες διατομής: 1/8"-5/8"
- Προέλευση: Ασία

**Tube cutter CH/CT-127**

- Tight Space cutter for cross tube: 1/8"-5/8" O. D.
- Origin: Asia



TCT-127

**Σωληνοκόφτης Τιτανίου CPS TCT-127**

- Μίνι κόφτης για σωλήνες διατομής: 1/8"- 5/8" (4-15mm)
- Ιδανικό για κοπή σωλήνων σε περιοχές με περιορισμένη πρόσβαση.
- Δίσκος κοπής επενδεδυμένος με νιτρίδιο του τιτανίου για μεγαλύτερη διάρκεια ζωής.
- Προέλευση: USA

**Titanium tube cutter CPS TCT-127**

- Tight Space Cutter for cross tube: 1/8" -5/8" (4-15mm) O.D.
- Ideal for cutting pipe in limited access areas.
- Titanium nitride treated cutting wheel for added blade life.
- Origin: USA

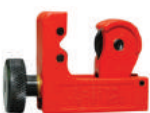

CH/CT-128

**Σωληνοκόφτης CH/CT-128**

- Μίνι κόφτης για σωλήνες διατομής: 1/8"-7/8"
- Με ανταλλακτικό μαχαίρακι.
- Προέλευση: Ασία

**Tube cutter CH/CT-128**

- Tight Space cutter for cross tube: 1/8"-7/8" O. D.
- Spare cutting wheel included.
- Origin: Asia



RS-35 &amp; RS-42

**Σωληνοκόφτης REFCO RS-35 & RS-42**

- Κόφτης για σωλήνες διατομής
- **RS-35:** 1/8"- 1.1/8" (3-35mm)
- **RS-42:** 1/8"-1.5/8"
- Με ξύστρα και μαχαιράκι.
- Προέλευση: Ελβετία

**Tube cutter REFCO RS-35 & RS-42**

- Cutter for cross tube:
- **RS-35:** 1/8"-1.1/8" (3-35mm) O.D.
- **RS-42:** 1/8"-1.5/8" O.D.
- With cutting wheel and rummer.
- Origin: Switzerland



RS-67

**Σωληνοκόφτης REFCO RS-67**

- Κόφτης για σωλήνες διατομής: 1/4"-2.5/8"
- Με ξύστρα και μαχαιράκι.
- Προέλευση: Ελβετία

**Tube cutter REFCO RS-67**

- Cutter for cross tube: 1/4"-2.5/8" O.D.
- With a cutting wheel.
- Origin: Switzerland



CH-206-FB

**Σωληνοκόφτης CH-206-FB**

- Κόφτης για σωλήνες διατομής: 3/8"-2.5/8"
- Προέλευση: Ασία

**Tube cutter CH-206-FB**

- Cutter for cross tube: 3/8"-2.5/8" O. D.
- Origin: Asia



TCT-274

**Σωληνοκόφτης Πιτανιού CPS TCT-274**

- Μίνι κόφτης για σωλήνες διατομής: 1/8" -1.3/8"
- Δίσκοι κοπής επενδεδυμένοι με νιτρίδιο του τιτανίου για μεγαλύτερη διάρκεια ζωής.
- Μεταλλική λαβή επενδεδυμένη με πλαστικό για διευκόλυνση στη χρήση.
- Αποσπώμενο περιστρεφόμενο εργαλείο για την αφαίρεση αιχμών.
- Προέλευση: USA

**Titanium Tube cutter CPS TCT-274**

- Cutter for cross tube: 1/8"-1.3/8" O.D.
- Titanium nitride treated cutting wheels for increased blade life.
- Easy grip knobs with rubber boot over solid metal core.
- Rollers feature flare cut-off groove to reduce tube loss.
- Integrated retractable rotary deburring tool.
- Origin: USA



TCT-206

**Σωληνοκόφτης Πιτανιού CPS TCT-206**

- Κόφτης για σωλήνες διατομής: 1/8" -2.5/8"
- Δίσκοι κοπής επενδεδυμένοι με νιτρίδιο του τιτανίου για μεγαλύτερη διάρκεια ζωής.
- Μεταλλική λαβή επενδεδυμένη με πλαστικό για διευκόλυνση στη χρήση.
- Αποσπώμενο περιστρεφόμενο εργαλείο για την αφαίρεση αιχμών.
- Προέλευση: USA

**Titanium Tube cutter CPS TCT-206**

- Cutter for cross tube: 1/8"-2.5/8" O.D.
- Titanium nitride treated cutting wheels for increased blade life.
- Easy grip knobs with rubber boot over solid metal core.
- Rollers feature flare cut-off groove to reduce tube loss.
- Integrated retractable rotary deburring tool.
- Origin: USA



TC-1000

**Imperial TC-1000**

- Κόφτης για σωλήνες διατομής: 1/8"-1.1/8"
- Σώμα από κράμα αλουμινίου, επενδεδυμένο με επιχρωμιωμένο νικέλιο.
- Περιλαμβάνει ανταλλακτικό μαχαιράκι, βίδα για την πλαστική λαβή και αναδιπλούμενη φρέζα.
- Προέλευση: USA

**Imperial TC-1000**

- Cutter for cross tube: 1/8"-1.1/8" O.D.
- Rugged nickel-chrome-plated aluminum alloy body.
- Includes rollers with flare cut-off groove, fold-away reamer, and spare cutting wheel.
- Origin: USA



CH-107

**Σωληνοκόφτης CH-107**

- Κόφτης για σωλήνες διατομής: 1/4"-2"
- Κατασκευασμένος από κράμα αλουμινίου, σε ασημί απόχρωση.
- Περιλαμβάνεται ανταλλακτικό μαχαιράκι.
- Προέλευση: Ασία

**Tube cutter CH-107**

- Cutter for cross tube: 1/4"-2" O.D.
- Made of aluminum alloy body, silver colour painted.
- Spare cutting wheel included.
- Origin: Asia



CH-274

**Σωληνοκόφτης CH-274**

- Κόφτης για σωλήνες διατομής: 1/8"-1.1/8"
- Προέλευση: Ταϊβάν

**Tube cutter CH-274**

- Cutter for cross tube: 1/8"-1.1/8" O. D.
- Origin: Taiwan



CH-312

**Σωληνοκόφτης CH-312**

- Κόφτης για σωλήνες διατομής: 1/4"-1.5/8"
- Προέλευση: Ασία

**Tube cutter CH-312**

- Cutter for cross tube: 1/4"-1.5/8" O. D.
- Origin: Asia





**THE TOOLS  
PROFESSIONALS  
RECOMMEND**

**Be R-32 ready**

**cps®**



**Ανταλλακτικά μαχαιράκια για όλους τους σωληνοκόφτες**

- Ανταλλακτικά μαχαιράκια για σωληνοκόφτες από 1/8" έως 5/8".
- Ζητήστε τα ανάλογα με το μοντέλο του κόφτη.

**Spare knife for pipe cutter**

- Cutter knives from 1/8" to 5/8".
- Ask them according to the model.



14215

**Κόφτης τριχοειδούς REFCO 14215**

- Κόβει τον τριχοειδή σωλήνα χωρίς να τον πηγώνει.
- Προέλευση: Ελβετία

**Capillary tube cutter REFCO 14215**

- Cuts all sizes of capillary tubes without collapsing nor swaging the tubes.
- Origin: Switzerland



PTC-01

**Κόφτης τριχοειδούς PTC-01**

- Προέλευση: Ασία

**Capillary tube cutter PTC-01**

- Origin: Asia



CH-42

**Κόφτης PVC CH-42**

- Επαγγελματικός κόφτης για σωλήνα PVC έως 42mm.
- Διατίθεται από την Ελβετική Refco, την Imperial USA, αλλά και από την Ασία.

**PVC Cutter CH-42**

- Professional for PVC pipe cutter up to 42mm.
- Available from Swiss Refco, the Imperial USA, but also from Asia.

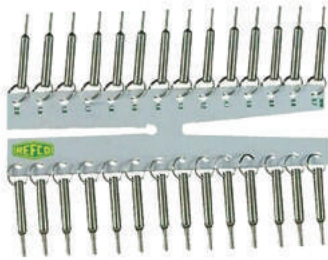

10971

**Μετρητής τριχοειδούς σωλήνας REFCO 10971**

- Μετράει όλες τις σωλήνες σε χιλιοστά και ίντσες.

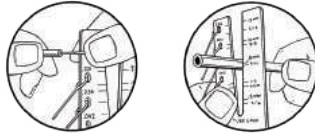

**Capillary tube gauge REFCO 10971**

- Gap Gauge tool to measure all capillary tubes in millimeter as well as inch sizes.



070/01-05



**Θερμοπλαστικό Τριχοειδή 070/01-05**

- Εύκαμπτος σωλήνας ειδικός και για νέα ψυκτικά υγρά, με εφαρμογές στις ενώσεις πιεσοστατών, μανομέτρων και ελαιοδιαχωριστών.
- Διατίθεται με το μέτρο σε διατομές: 2mm, 3/8" & 1/4", και σε χρώματα μαύρο, μπλέ, κόκκινο.
- Μέγιστη πίεση λειτουργίας: 50bar
- Θερμοκρασία λειτουργίας: -40°C/+130°C
- Πιστοποιημένο κατά ISO 9002.
- Προέλευση: Ευρώπη

**Thermoplastic fittings 070/01-05**

- Thermoplastic fittings for all refrigerants, with applications in the unions of pressostats, manometers and oil separators.
- Max pressure: 50bar
- Working temperature: -40°C/+130°C
- Available at sizes: 2mm, 1/4", 3/8" in black, blue and red color.
- Certified at ISO 9002.
- Origin: Europe



P-2001



**Σετ πολυαμιδικού τριχοειδή REFCO P-2001**

- Πίεση λειτουργίας 30bar και εύρος θερμοκρασίας -40°C/+80°C.
- Αποτελείται από:
  - 1 πλαστική θήκη
  - 100 τμχ ρακόρ NS4- 4.1/4"SAE
  - 100 τμχ νίπελ M6 με φλάντζα
  - 100 τμχ ρακόρ σύσφιξης M6
  - 50m πολυαμιδικό τριχοειδή σωλήνα
- Προέλευση: Ελβετία

**Polyamid capillary tube set REFCO P-2001**

- Temperature range: -40°C/+80°C
- Working pressure: 30bar
- Set consisting of:
  - 1 pc sturdy plastic case
  - 100 pcs nuts NS4- 4.1/4"SAE
  - 100 pcs nipples M6with O'rings
  - 100 pcs tightening nuts M6
  - 50m polyamid capillary hose
- Origin: Switzerland



SWOOSH KIT

**Συσκευή καθαρισμού τριχοειδούς SWOOSH KIT REFCO**

- Καθαρίζει αποτελεσματικά τον τριχοειδή σωλήνα με πίεση αέρα.
- Περιλαμβάνονται τα φυσίγγια.
- Προέλευση: Ελβετία

**Capillary tube cleaning machine SWOOSH KIT REFCO**

- Tube cleaner-easy handling.
- Cleans tubes efficient by air pressure.
- Delivery includes cartridges.
- Origin: Switzerland



WIGAM 1003

**Συσκευή καθαρισμού τριχοειδούς σωλήνα WIGAM 1003**

- Ξεβουλώνει απο καπνιά λαδιού, γρέτζα και οποιοδήποτε ξένο σώμα υπάρχει στο κύκλωμα.
- Πρεσάρει δυναμικά λάδι στο σύστημα και απομακρύνει κατάλοιπα.
- Μέγιστη υδραυλική πίεση: 400bar
- Βάρος: 2kg
- Διαθέσιμες έξτρα ανταλλακτικές φλάντζες σε σει των 12.
- Προέλευση: Ιταλία

**Capillary check Cleaning machine WIGAM 1003**

- Is the only that enables to remove obstructions from capillaries without assembly or replacements.
- Can pump a large quantity of oil inside the capillary by means of a strong pressure so that any obstruction is eventually removed.
- Max pressure: 400bar
- Weight: 2kg
- Replacement adapter available sealers in a package of 12 pcs.
- Origin: Italy



JF-A305ABD

**Τροχήλατη μεταλλική εργαλειοθήκη JF-A305ABD**

- Διαθέτει 3 επί μέρους κομμάτια που μπορούν να συνδυαστούν ή να χρησιμοποιηθούν αυτόνομα.
- Με σιδερένιο σκελετό και προστατευτική βαφή.
- Διαστάσεις & Βάρος: 52x32x72cm, 14.3kg
- Προέλευση: Ασία

**Trolley metal tool box JF-A305ABD**

- Comes as a 3 piece set that can be combined.
- With high-resistance sheet iron.
- Powder-coat paint for scratch and chemical resistance.
- Dimensions & Weight: 52x32x72cm, 14.3kg
- Origin: Asia



JF-B3061

**Μεταλλική-πλαστική εργαλειοθήκη JF-B3061**

- Διαθέτει 2 συρτάρια και 1 θήκη στο επάνω μέρος.
- Με προστατευτική βαφή.
- Διαστάσεις & Βάρος: 50x25x29cm, 5.3kg
- Διαθέσιμο μοντέλο και με 1 συρτάρι.
- Προέλευση: Ασία

**Metal - plastic toolbox JF-B3061**

- Comes with 2 draws and a large case on top.
- Powder-coat paint for scratch and chemical resistance.
- Dimensions & Weight: 50x25x29cm, 5.3kg
- The same model available with 1 case.
- Origin: Asia



R6765

**Δερμάτινη εργαλειοθήκη REFCO R6765**

- Κατασκευασμένη από ιδιαίτερα ανθεκτικό γνήσιο δέρμα.
- Φερμουάρ υψηλής αντοχής.
- Πολλαπλές θήκες εσωτερικά για κάθε είδους εργαλεία.
- Διαστάσεις: 34x26x60cm
- Προέλευση: Ελβετία

**Leather Tool case REFCO R6765**

- Case made from real leather.
- Heavy duty zipper.
- Multiple pockets on the inside for every type of tool.
- Dimensions: 34x26x60cm
- Origin: Switzerland



501500M

**Εργαλειοθήκη Stanley Fat Max XL 501500M**

- Σκληρή και ανθεκτική εργαλειοθήκη με πολλές θήκες, για εργαλεία διάφορων χρήσεων.
- Η βάση είναι κατασκευασμένη από πολυπροπυλένιο πάχους 6mm, για επιπλέον αντοχή.
- Επενδεδυμένη με βαρέως τύπου ύφασμα denier 1200 και με σκληρή, αδιάβροχη πλαστική βάση.
- Λαβή από ανοξείδωτο χάλυβα και έξτρα λαβή ώμου για πιο εύκολη μεταφορά.
- Διαστάσεις: 44x27x32cm
- Χωρητικότητα: 24lt
- Προέλευση: ΗΠΑ

**Stanley Fat Max XL Tool Bag 501500M**

- Tough and durable, with multiple tool compartments for all storage needs and with easy access pockets.
- The base is constructed from 6mm injection-molded polypropylene for extra reinforcement.
- Heavy duty 1200 denier fabric and rigid and waterproof plastic base molded to fabric.
- Stainless steel bar handle and padded shoulder strap
- Dimensions: 44x27x32cm
- Capacity: 24lt
- Origin: USA



72335

**Εργαλειοθήκη σακίδιο Stanley 72335**

- Κατασκευασμένη από ύφασμα denier μεγάλης αντοχής 600x600.
- Αντοχή σακιδίου 15kg
- Διαστάσεις & Βάρος: 35x16x44cm, 1.48kg
- Προέλευση: ΗΠΑ

**Stanley FatMax Tool Backpack 72335**

- 600x600 denier fabric for durability.
- Front compartment for quick access tools.
- Storage Capacity weight: 15kg
- Dimensions & Weight: 35x16x44cm, 1.48kg
- Origin: USA



195611

**Εργαλειοθήκη σακίδιο Stanley FatMax 195611**

- Κατασκευασμένη από ύφασμα denier μεγάλης αντοχής 600x600.
- Αντοχή σακιδίου 15kg
- Διαστάσεις & Βάρος: 36x27x46cm, 2.21kg
- Προέλευση: ΗΠΑ

**Stanley FatMax Tool Backpack 195611**

- 600x600 denier fabric for durability.
- Front compartment for quick access tools.
- Storage Capacity weight: 15kg
- Dimensions & Weight: 36x46x27cm, 2.21kg
- Origin: USA



TLBAG02

**CPS Ergonomic Tool Bag TLBAG02**

- Το προστατευτικό κάτω μέρος από καουτσούκ διατηρεί τα εργαλεία στεγνά σε υγρές συνθήκες
- Διαστάσεις & Βάρος: 43x23x30cm, 0.95kg
- Προέλευση: ΗΠΑ

**CPS Ergonomic Tool Bag TLBAG02**

- Protective rubber bottom keeps tools dry in damp field conditions
- Dimensions & Weight: 43x23x30cm, 0.95kg
- Origin: USA



MACO

**Εργαλειοθήκη MACO**

- Εργαλειοθήκη από ύφασμα αντοχής.
- Διαστάσεις : 40x25x27cm
- Προέλευση: Ευρώπη

**MACO Toolbag**

- Toolbox bag made of strengthen fabric.
- Dimensions: 40x25x27cm
- Origin: Europe



TLBAG01

**CPS Ergonomic Tool Bag TLBAG01**

- Τετράγωνη θήκη εργαλείων self-standing
- 15 εξωτερικές τσέπες για μεγάλη ποικιλία εργαλείων, συμπεριλαμβανομένων 2 τσέπες με κάλυμμα και 1 τσέπη με φερμουάρ
- Διαστάσεις: 16" x 8 1/2" x 8 1/2"
- Προέλευση: ΗΠΑ

**CPS Toolbag TLBAG01 CPS**

- Self-standing square tool organizer
- 15 external pockets and loops hold a wide variety of tools including 2 flap-covered pockets and 1 zipper pocket
- Measures 16" x 8 1/2" x 8 1/2"
- Origin: USA



SWH-160

**Δερμάτινη Ποδιά Εργαλείων SWH-160**

- Υψηλής Αντοχής δερμάτινη ποδιά με δύο τσέπες-θήκες.
- Προσαρμόζεται στην περιφέρεια της μέσης.
- Ιδανικό για εργασία με ελεύθερα χέρια.
- Προέλευση: Ινδία

**Leather tool Belt/Pouch Heavy Duty SWH-160**

- Heavy duty tool belt with metal tape holder.
- Pure grain leather hammer loops.
- Comfortably wide, adjustable webbing belt with secure fixing.
- Origin: India



730N

**Σκληρή εργαλειοθήκη CARGO 711N/730N**

- Σκληρή, ελαφριά θήκη με υποδοχές για διάφορα μικροεργαλεία στο μπροστινό μέρος.
- Διαστάσεις **711N** : 38.5x34.5x14cm
- Διαστάσεις **730N** : 74.0X39.0X34.5cm
- Προέλευση: Ιταλία

**Toolbox CARGO 711N/730N**

- Ergonomic case with an organizer with various-sized compartments.
- Dimensions **711N**: 38.5x34.5x14cm
- Dimensions **730N**: 74.0X39.0X34.5cm
- Origin: Italy



711N



M4-6-14

**Κλασική εργαλειοθήκη της REFCO M4-6-14**

- Σκληρή, ελαφριά και ανθεκτική, με χειρολαβή για εύκολη μετακίνηση.
- Διαστάσεις : 45.5x33x13cm
- Προέλευση: Ελβετία

**Classical toolbox REFCO M4-6-14**

- Tough, durable and lightweight for easy movement.
- Dimensions: 45.5x33x13cm
- Origin: Switzerland



M4-6-15

**Σκληρή εργαλειοθήκη REFCO M4-6-15**

- Σκληρή εργαλειοθήκη ιδανική για τοποθέτηση μανομέτρων.
- Διαστάσεις : 53x35.5x10.5cm
- Προέλευση: Ελβετία

**Toolbox REFCO M4-6-15**

- Multicase for 2-way and 4-way manifolds.
- Dimensions: 53x35.5x10.5cm
- Origin: Switzerland

**Ανεβαστήρια Ηλεκτρικά & Χειροκίνητα**

- Τηλεσκοπικοί ιστοί κατασκευασμένοι από θερμικά επεξεργασμένο ανθεκτικό αλουμίνιο, συμπαγές, ασφαλές και αξιόπιστο.
- Τηλεσκοπικά πόδια για στήριξη σε ανισόπεδα εδάφη (Μοντέλα: LFT-230, CM-230/520).
- Με τηλεχειριστήριο και διακόπτη για αυξομείωση ταχύτητας.
- Ενσωματωμένο αλφάδι.
- Διακοπής έκτακτης ανάγκης-Αυτόματο σύστημα ασφαλείας υπερφόρτωσης.
- Χειροκίνητη μανιβέλα σε περίπτωση διακοπής ρεύματος.
- Δυνατότητα χρήσης με ρόδες για εύκολη μετακίνηση (Τα ροδάκια πωλούνται ξεχωριστά).
- Τέλειο εργαλείο για την εγκατάσταση κλιματιστικών, ηλιακών θερμοσίφωνων, γκαραζόπορτες, τέντες κ.α.

**Telescopic Lifters electric & manual**

- Telescoping mast constructed by heat treated, robust aluminum, compact, safe and reliable.
- Telescoping Legs, used in uneven ground, or on a stairway (patented) (models: LFT-230, CM-230/520).
- Electric remote control with adjustable speed switch.
- Emergency Stop Button. Automatic overload security system.
- Manual available in case of power failure, set up without tools.
- Completely Portable, equipped with wheels.
- Perfect tool for installation of: air-conditioners, solar heaters, garage doors, awning, other heavy goods.



CM-520



CM-340/520



KL-712



LFT-230

	REFCO LFT-230	CM-340	CM-520	KL-712
Ηλεκτρικό μοτέρ 220V Motor 220V	✓	✓	✓	
Χειροκίνητο Manual function	✓	✓	✓	✓
Μέγιστο ύψος Max lifting height	3.0m	3.3m	4.9m	4.7m
Μέγιστο φορτίο Load capacity	130kg	130kg-3m 120kg-3.3m	140kg-3m 90kg-4.9m	130kg
Ρόδες Wheels	δεν περιλαμβάνονται without	κατά παραγγελία option	περιλαμβάνονται equipped	κατά παραγγελία option
Πλατφόρμα Platform	77.5x46cm	30x30cm	75x43cm	80x40cm
Διαστάσεις αναδιπλωμένο Lifter stowage	0.5x1.1m	1.1x1.1m	1.5x1.4m	1.45m
Βάρος Weight	25kg	21kg	38kg	30kg
Προέλευση Origin	Ελβετία Switzerland	Ευρώπη Europe	Ευρώπη Europe	Ευρώπη Europe



04-564-8022

**Σκάλα Τηλεσκοπική Αλουμινίου Διπλή 2.0m  
04-564-8022**

- Οι Τηλεσκοπικές σκάλες αλουμινίου είναι ιδανικές για επαγγελματική χρήση, αφού μεταφέρονται εύκολα σε οποιοδήποτε αυτοκίνητο, είναι εύκολες στη χρήση και πάνω από όλα είναι ασφαλείς.
- Πολλαπλοί τρόποι χρήσης, μπορεί να ρυθμιστεί σκαλοπάτι-σκαλοπάτι.
- Μέγιστο ύψος: 2m, με βήμα σκαλοπατιού 30cm
- Ύψος όταν είναι κλειστή: 68cm
- Ανώτατο φορτίο: 150kg
- Κατασκευή από κράμα αλουμινίου 6063, πάχους Ø1.4mm
- Πιστοποίηση: EN131
- Προέλευση: Ασία

**Telescopic Aluminium Ladder 2.0m  
04-564-8022**

- Twin portable aluminium extension ladder.
- Compact, lightweight, space-saving and easy to transport by car, caravan, camper, etc.
- Very light, easy to carry when folded.
- Multiple ways to use, can be set step by step.
- Maximum height: 2m, with 30cm step
- Folded: 68cm
- Maximum load: 150kg
- Material: aluminum alloy 6063, ppe thickness Ø1.4mm
- Certified: European norm EN131
- Origin: Asia



04-564-8038

**Σκάλα γενικής χρήσης αλουμινίου μονή 3.80m  
04-564-8038**

- Μπορεί να ρυθμιστεί σκαλοπάτι-σκαλοπάτι στο επιθυμητό ύψος.
- Μέγιστο ύψος: 3.80m, με βήμα σκαλοπατιού 30cm
- Ύψος κλειστής: 88cm
- Ανώτατο φορτίο: 150kg
- Κατασκευή από κράμα αλουμινίου 6063, πάχους Ø1.4mm
- Προέλευση: Ασία

**Telescopic Aluminium Ladder 3.80m  
04-564-8038**

- General purpose aluminium ladder up to 3.80m.
- Easily extends step by step to the required height.
- Maximum height: 3.80m, with 30cm step
- Folded: 88cm
- Maximum load: 150kg
- Build from 6063 aluminium frame Ø1.4mm
- Origin: Asia



DCD-230

**Ποτηροτρώπανο REFCO DCD-230**

- Καροτιέρα αδιατάρακτης κοπής μετόν 2.1/2" για βαριές εφαρμογές διάτρησης οπών και για μια ποικιλία υλικών, όπως οπλισμένο σκυρόδεμα, τούβλα και άλλα δομικά υλικά.
- Η καροτιέρα χειρός Refco είναι κατάλληλη για σωλήνες κλιματισμού, υδραυλικούς και εξαερισμού, αρμούς, ηλεκτρικές πρίζες και τηλεφωνικά καλώδια.
- Ισχύς: 1350W, 6A, 0-1100rpm

**Diamond Core Drilling Machine DCD-230**

- For wet drilling in concrete a PRCD safety switch and a built in adjustable clutch system assure for a safe operation. The case made of robust plastic offers enough space to pack the necessary tools and the diamond core drill.
- Set includes: Case, drilling machine with GEKA water connection, Tool for drill change, 1 diamond core bit, Diameter 63.5 mm (2.1/2"). Other Drills available on demand.



SDS-10

**Σετ βιδολόγων από τη REFCO SDS-10**

- Με αντιολισθητική χειρολαβή για ευκολία στην άσκηση πίεσης.
- Κατασκευασμένα από υψηλής ποιότητας επιχρωμιωμένο χάλυβα.
- Σε 10 διαφορετικές διαστάσεις.
- Προέλευση: Ελβετία

**Screwdriver set REFCO SDS-10**

- Ergonomic non-slip handle for optimum power transfer.
- High quality chrome-vanadium steel.
- Exact size indication on shaft.
- 10 different sizes.
- Origin: Switzerland



04-253-0609  
04-253-0699



04-253-0465

**Γάντια νιτριλίου μιας χρήσης 04-253-0465**

- Γάντια νιτριλίου, μιας χρήσης, χωρίς πούδρα.
  - Έχουν αυξημένη αντοχή σε συγκεκριμένες κατηγορίες χημικών και διαλυτών όπως οι αλειφατικοί υδρογονάνθρακες (π.χ. white spirit).
  - Διατίθενται σε πακέτα των 100 τεμαχίων και σε τρία μεγέθη: μικρό (S), μεσαίο (M), μεγάλο (L)
- Γάντια νιτριλίου πλεκτά, πολλαπλών χρήσεων:  
04-253-0609 & 04-253-0699**

**Disposable nitrile gloves 04-253-0465**

- Nitrile gloves, disposable, powder-free.
- Have increased resistance to specific classes of chemicals and solvents such as aliphatic hydrocarbons (eg. white spirit).
- Available in packages of 100 pieces in three sizes: small (S), medium (M), large (L)

**Durable nitrile gloves:  
04-253-0609 & 04-253-0699**



HPP

**Ψεκαστήρας ηλεκτρικός WIGAM HPP**

- Ηλεκτρικός ψεκαστήρας υψηλής πίεσης, ειδικός για καθαρισμό κλιματιστικών.

**High pressure power-jet cleaner WIGAM HPP**

- The HPP is a power-jet pressure unit for cleaning air conditioning systems.

**Τεχνικά χαρακτηριστικά/Technical characteristics**

Ηλεκτοκινητήρας Electric motor	230V (100V, 115V κατά παραγγελία/on request)
Στροφές/λεπτό RPM	2800rpm (3400rpm/60Hz κατά παραγ./on request)
Διαστάσεις & Βάρος Dimensions & Weight	30.1x15.5x21.5cm / 9.5kg
Πίεση Pressure	35bar, 508psi
Ροή Flow	210l/h, 55gph



ELECTRA 7

**Ψεκαστήρας ηλεκτρικός ELECTRA 7**

- Ηλεκτρικός ψεκαστήρας υψηλής πίεσης, ειδικός για καθαρισμό κλιματιστικών.
- Η ηλεκτρική κεφαλή επιτρέπει εύκολο ψεκασμό χωρίς χειροκίνητη άντληση.
- Προσαρμόζεται σε οποιονδήποτε ψεκαστήρα, έχει ίδιας διατομής στόμιο, κάνοντάς τον ηλεκτρικό, άνετο στη χρήση και στην άντληση.

**Τεχνικά χαρακτηριστικά**

- Μέγιστη χωρητικότητα: 7.05lt
- Μήκος, ύψος διάχυσης: 700x350cm
- Μέγιστη γωνία διάχυσης: 60°
- Διάρκεια λειτουργίας/φόρτισης : 4/2 ώρες
- Τροφοδοσία: 12V, Ηλ.κεφαλή 8x1.5V AA/AA (παρέχεται και φορτιστής)
- Προέλευση: Ευρώπη

**Electric Sprayer ELECTRA 7**

- It ensures durability and reliability thanks to the motor unit separate from the liquid.
- Electric Head Kit allows spraying without manual pumping.
- The kit automatically generates the required working pressure in the sprayer and regulates itself after a while.

**Technical characteristics**

- Maximum capacity: 7.05lt
- Length, height of range: 700x350cm
- Wide angle max: 60°
- Work/ Charging time : 4/2 hours
- Power supply: 12V , motor 8x1.5V AA/AA (an automatic battery charger supplied)
- Origin: Europe



Alfa 7000

**Ψεκαστήρας προπίεσης κατάλληλος για Χημικά Alfa 7000**

- Παράγεται από υψηλής ποιότητας υλικό με αντλία που δε διαβρώνεται. Διαθέτει FPM σφραγίδα καθιστώντας το προϊόν κατάλληλο για χρήση χημικών.
- Διατίθεται με ρυθμιζόμενο ακροφύσιο του ανεμιστήρα.
- Μέγιστη χωρητικότητα: 7.95lt
- Μήκος, ύψος διάχυσης: 700x350cm
- Μέγιστη γωνία διάχυσης: 110°
- Μέση ροή: 620cc/min
- Προέλευση: Ευρώπη

**Knapsack back sprayer suitable for Chemicals Alfa 7000**

- Produced with high quality material with anti-corrosion pump assembly with FPM seals making them suitable for aggressive solutions.
- Comes with adjustable fan nozzle.
- Maximum capacity: 7.95lt
- Length, height of range: 700x350cm
- Wide angle max: 100°
- Average flow: 620cc/min
- Origin: Europe



Alfa 12000

**Ψεκαστήρας προπίεσης κατάλληλος για Χημικά Alfa 12000**

- Παράγεται από υψηλής ποιότητας υλικό με αντλία που δε διαβρώνεται. Διαθέτει FPM σφραγίδα καθιστώντας το προϊόν κατάλληλο για χρήση χημικών.
- Διατίθεται με ρυθμιζόμενο ακροφύσιο του ανεμιστήρα.
- Με ιμάντες για να φοριέται στην πλάτη
- Μέγιστη χωρητικότητα: 12lt
- Μήκος, ύψος διάχυσης: 900x450cm
- Average flow: 620cc/min
- Προέλευση: Ευρώπη

**Knapsack sprayer suitable for Chemicals Alfa 12000**

- Produced with high quality material with anti-corrosion pump assembly with FPM seals making them suitable for aggressive solutions.
- Comes with adjustable fan nozzle.
- With straps to be worn on the back
- Maximum capacity: 12lt
- Length, height of range: 900x450cm
- Wide angle max: 60°
- Average flow: 620cc/min
- Origin: Europe



Gamma 5lt



Thema 2lt

**Ψεκαστήρες πίεσεως για εφαρμογές κλιματισμού Gamma 5 & Thema 2**

- Ψεκαστήρες προπίεσης 2 και 5 λίτρων Mythos.
- Κατασκευασμένοι από ανθεκτικό υλικό.
- Thema 2lt:**
  - Δύο ακροφύσια.
  - Ακτίνα ψεκασμού (ΜήκοςxΎψος): 800x400cm
- Gamma 5lt:**
  - Δύο ρυθμιζόμενα ακροφύσια.
  - Ακτίνα ψεκασμού (ΜήκοςxΎψος): 900x450cm
  - Βαλβίδα ασφαλείας και ένδειξη πίεσης.
  - Προέλευση: Ιταλία

**Pump sprayers Gamma 5 & Thema 2**

- Mythos 2 and 5 liter pressure pumps.
- Made of durable lightweight material.
- Thema 2lt:**
  - Two replaceable nozzles.
  - Maximum length and height range: 800x400cm
- Gamma 5lt:**
  - Two replaceable nozzles.
  - Maximum length and height range: 900x450cm
  - Safety valve and pressure indicator.
  - Origin: Italy

**Αναλλακτικά Ψεκαστήρων Προπίεσης "Gamma" 5lt & "Thema" 2lt**



Gamma 5-7-10

**Spare parts for pressure sprayers "Gamma" 5lt & "Thema" 2lt**



Astra, Thema



HY 5lt

**Ψεκαστήρας πίεσεως HY**

- Ψεκαστήρας προπίεσης 5lt από πολυεθάνιο.
- Δύο ακροφύσια.
- Κατασκευασμένοι από ανθεκτικό και ελαφρύ υλικό.
- Μακρύ πόυρο για εύκολη πρόσβαση.
- Προϊόν με Ευρωπαϊκές προδιαγραφές, ιδιαίτερα οικονομικό.
- Προέλευση: Ασία

**Pump sprayers HY**

- HY 5lt pressure pump made from polyethane.
- Two replaceable nozzles.
- Made of durable lightweight material.
- Large extension for easy access.
- Constructed according to European Standards.
- Origin: Asia



CRYSTAL 2000

ALTA 1000

**Ψεκαστήρας χειρός CRYSTAL 2000**

- Μέγιστη χωρητικότητα: 2lt
- Ύψος ψεκασμού 400 cm
- Γωνία jet: 80
- Πίεση: 2 bar
- Προέλευση: Ιταλία

**Hand sprayers CRYSTAL 2000**

- Maximum capacity: 2lt
- Spray height 400 cm
- Jet angle: 80
- Pressure : 2 bar
- Origin: Italy

**Ψεκαστήρας χειρός ALTA 1000**

- Μέγιστη χωρητικότητα: 1lt
- Ύψος ψεκασμού 350 cm
- Γωνία jet: 60
- Προέλευση: Ιταλία

**Hand sprayers ALTA 1000**

- Maximum capacity: 1lt
- Spray height 350 cm
- Jet angle: 60
- Origin: Italy



HY57 0.5lt

**Ψεκαστήρας χειρός HY57 0.5lt**

- Ψεκαστήρας χειρός 0.5lt HY57.
- Εργονομική σχεδίαση σκανδάλης.
- Προέλευση: Ασία

**Hand sprayers HY57 0.5lt**

- HY57 hand sprayer with 0.5lt capacity.
- Ergonomically designed.
- Origin: Asia



01-510-4900

**Ηλεκτρικό Φυσηρό professional 01-510-4900**

- Ηλεκτρικό φυσερό 220V/50Hz κατάλληλο για καθαρισμό κλιματιστικών μονάδων, εξαρτημάτων και συμπυκνωτών.
- Με δυνατότητα λειτουργίας αναρρόφησης και συλλογής της σκόνης σε ειδική σακούλα.
- Ισχύς: 850W, 16000r.p.m
- Όγκος αέρα: 2.8m³/min
- Προέλευση: Ασία

**Electric Blower professional 01-510-4900**

- Electric blower 220V/50Hz suitable for cleaning a/c units, evaporators and condensers.
- It can work as a dust aspirator.
- Power: 850W, 16000r.p.m
- Air volume: 2.8m³/min
- Origin: Asia





HALT-08

**Πολύμετρο αέρα REFCO HALT-08**

- Ηλεκτρονικό πολύμετρο χειρός για μετρήσεις:
  - Υγρασία: 10-95%
  - Ταχύτητας αέρα: m/sec, km/h, mph, knots, ft/min
  - Φωτεινότητα: 0-20000 LUX
  - Θερμοκρασίας: -40°C/+250°C
- Προέλευση: Ελβετία

**Multi-test-instrument REFCO HALT-08**

- Small and handy multi-test instrument for:
  - Humidity: 10-95%
  - Air speed: m/sec, km/h, mph, knots, ft/min
  - Light intensity: 0-20000 LUX
  - Temperature: -40°C/+250°C
- Origin: Switzerland



AM-55

**Ηλεκτρονικό ανεμόμετρο CPS AM-55**

- Όργανο μέτρησης ταχύτητας του αέρα με ενσωματωμένο θερμόμετρο για γρήγορες μετρήσεις των εκροών αέρα από στόμια αεραγωγών, κτλ.
- Κλίμακες μέτρησης: t/min, m/s, km/h, kts
- Ακρίβεια μέτρησης ταχύτητας ανέμου: ±3%
- Εύρος θερμοκρασιών: 0°C/-60°C
- Ακρίβεια μέτρησης θερμοκρασίας: ±3°C
- Προέλευση: ΗΠΑ

**Air velocity meter CPS AM-55**

- Precision vane type anemometer with built-in thermometer provides quick measurements of grille/duct outflow temperatures.
- Measurement scales: t/min, m/s, km/h, kts
- Wind velocity accuracy: ±3%
- Temperature range: 0°C/-60°C
- Temperature Accuracy: ±3°C
- Origin: USA



LA-40

**Ηλεκτρονικό ανεμόμετρο REFCO LA-40**

- Όργανο μέτρησης της ταχύτητας του αέρα.
- Δυνατότητα αποθήκευσης μετρήσεων.
- Με ειδικό βαλιτσάκι μεταφοράς.
- Διάμετρος κεφαλής: Ø7.2cm
- Κλίμακες μέτρησης: t/min, m/s, km/h, kts
- Ακρίβεια μέτρησης ταχύτητας ανέμου: ±3%
- Προέλευση: Ελβετία

**Air velocity meter REFCO LA-40**

- Compact-high precision anemometer.
- Hold/store function.
- Carrying case.
- Head diameter: Ø7.2cm
- Measurement scales: t/min, m/s, km/h, kts
- Wind velocity accuracy: ±3%
- Origin: Switzerland



42.6000.06

**Ηλεκτρονικό ανεμόμετρο TFA 42.6000.06**

- Αδιάβροχο ηλεκτρονικό ανεμόμετρο, για μετρήσεις ταχύτητας ανέμου (Beaufort, km/h, mph, m/s, knots). Δυνατότητα εναλλαγής μεταξύ °C/°F.
- Εύρος μέτρ. ταχύτητας ανέμου: 0.2-30 m/s
- Εύρος θερμοκρασιών: -30°C/+60°C
- Μπαταρία λιθίου: CR2032 3V
- Διαστάσεις & Βάρος: 98x39x17mm, 110gr
- Προέλευση: Γερμανία

**Electronic anemometer TFA 42.6000.06**

- Waterproof anemometer for speed measurement in miles/ch, km/h, km/s, knots.
- Speed of a wind in the form of the histogram (measured in Beaufort).
- Wind measuring range: 0.2-30m/s
- Temperature range: -30°C/+60°C
- Battery: CR 2032 3V
- Dimension & Weight: 98x39x17mm, 110gr
- Origin: Germany



ABM-200

**Περιβαλλοντικός μετρητής CPS ABM-200**

- Ένα μικρό, φορητό, ασύρματο εργαλείο που όταν συνδυάζεται με ένα smartphone ή tablet που χρησιμοποιεί την τελευταία εφαρμογή CPS Link, μπορεί να μετρήσει, να καταγράψει και να στείλει διάφορες εσωτερικές & εξωτερικές μετρήσεις θερμοκρασίας και υγρασίας.
- Μετρήσεις & εγγραφές: Διαφορική θερμοκρασία, Ξηρός βολβός, Υγρός βολβός, Δείκτης θερμότητας, Σχετική υγρασία, Σημείο δρόσου, Βαρομετρική πίεση, Πυκνότητα αέρα.
- Προέλευση: ΗΠΑ

**Airflow and Enviromental Meter CPS ABM-200**

- A small, portable, wireless smart tool that, when paired with a smart phone or tablet running the latest CPS Link app, can measure, record and e mail a variety of indoor/outdoor temperature, humidity, airflow or pressure conditions taken at residential or commercial jobsites.
- Measures and records: Temperature Differential, Dry bulb, Wet bulb, Heat index, Relative humidity, Dew point, Barometric pressure, Air density
- Origin: USA



SL-128

**Ντεσιμπελόμετρο REFCO SL-128**

- Όργανο μέτρησης του ήχου με τέσσερις ακτίνες μέτρησης από 30dB έως και 130dB.
- Διπλό φίλτρο αξιολόγησης του ήχου για ακριβέστερη μέτρηση (Τύπου A και Τύπου C). Εύκολος καθορισμός μέγιστης τιμής από μια περίοδο μέτρησης.
- Διαβάθμιση: 0.1 dB
- Ακρίβεια μέτρησης:  $\pm 1.5$ dB
- Συχνότητα: 31.5 - 8000Hz
- Φίλτρα αξιολόγησης: Τύπου A-σύμφωνα με την αντίληψη της ανθρώπινης ακοής. Τύπου C- Γραμμική αναπαράσταση.

**Sound level meter REFCO SL-128**

- Sound level meter with 4 measuring ranges from 30dB up to 130dB.
- Can be balanced through two evaluation filters (A and C). It is possible to define the maximum value over a measuring period.
- Resolution: 0.1 dB
- Accuracy:  $\pm 1.5$ dB
- Frequency: 31.5 - 8000Hz
- Evaluation filters: Type A-according to human hearing perception. Type C-Linear evaluation.



SM-150

**Ντεσιμπελόμετρο CPS SM-150**

- Ακτίνα μέτρησης ήχου: 35-130dB
- Ακρίβεια μέτρησης:  $\pm 2$ dB
- Χρόνος απόκρισης: 125ms -1sec
- Λειτουργεί με αλκαλικές μπαταρίες 9V, διάρκεια ζωής~50 ώρες
- Προέλευση: ΗΠΑ

**Sound level meter CPS SM-150**

- Audio measuring range: 35-130dB
- Accuracy:  $\pm 2$ dB
- Response time: 125ms -1sec
- Works with alkaline 9V, lifetime ~ 50h
- Origin: USA



BS-15

**Ντεσιμπελόμετρο TROTEC BS-15**

- Ο μετρητής θορύβου BS15 μπορεί να προσδιορίσει την πηγή του θορύβου με αξιοπιστία και μπορεί να μετρήσει σε ένα εύρος τιμών από 40 έως 130dB(A). Στην οθόνη εμφανίζεται η μέγιστη και η μικρότερη τιμή.
- Διαβάθμιση: 0.1 dB
- Ακρίβεια μέτρησης:  $\pm 3.5$ dB (σε 1kHz και 94dB)
- Συνθήκες λειτουργίας: 0°C/40°C, 10%-75% rh
- Διαστάσεις & Βάρος: 13x5.2x3.2cm, 135gr
- Προέλευση: Ευρώπη

**Sound level meter TROTEC BS-15**

- The BS15 can determine the noise emission source reliably within a range of 40 to 130 dB(A). Values either side of this scale can be displayed as a maximum or minimum value.
- Resolution: 0.1 dB
- Accuracy:  $\pm 3.5$ dB (at 1kHz and 94dB)
- Operating conditions: 0°C/40°C, 10%-75% rh
- Dimension & Weight: 13x5.2x3.2cm, 135gr
- Origin: Europe



13575

**Test cord REFCO 13575**

- Ξεκινάει τους συμπιεστές χωρίς θερμοστάτη.
- Δίνει τη δυνατότητα να ελεγχθούν η περιέλιξη, το ρελέ και το θερμικό.
- Προέλευση: Ελβετία

**Test cord REFCO 13575**

- Starts compressors directly without thermostat.
- Easy to check winding, relais and klaxon.
- Origin: Switzerland



MFD-10

**Ελεγκτής πυκνωτών REFCO/SUPCO MFD-10**

- Μετράει τα  $\mu$ F του πυκνωτή.
- Για πυκνωτές κλίμακας: 0.01-10.000mf
- Ακρίβεια μέτρησης:  $\pm 5\%$
- Προέλευση: Ελβετία & ΗΠΑ

**Capacitor tester REFCO/SUPCO MFD-10**

- Counting capacitors  $\mu$ F.
- Identify unmarked capacitors.
- Range: 0.01-10.000mf
- Accuracy:  $\pm 5\%$
- Origin: Switzerland & USA



AC-750

**Ψηφιακή αμπεροτσιμπίδα CPS AC-750**

- Δυνατότητα ελέγχου ρεύματος AC&DC, τάσης AC&DC, αντίστασης και συχνότητας.
- Ψηφιακή οθόνη τεσσάρων χαρακτήρων.
- Μέτρηση RMS AC.
- Μέτρηση ελάχιστης και μέγιστης τιμής.
- Μέτρηση ηχητικής συνέχειας και τεστ εξόδου ρεύματος.
- Ανίχνευση τάσης χωρίς επαφή.
- Ενσωματωμένο φως στη δαγκάνα και οπίσθιος LED φωτισμός.
- Κουμπί μηδενισμού μετρήσεων DCA.
- Αυτόματος και χειροκίνητος καθορισμός εύρους μετρήσεων, αυτόματη απενεργοποίηση.
- Σε συμφωνία με την νόρμα IEC1010 CAT.III 600V.
- Προέλευση: ΗΠΑ

**Digital clamp meter CPS AC-750**

- Versatile for testing AC/DC voltage, AC/DC current, resistance and frequency.
- True RMS AC measurement.
- Max./Min. value measurement.
- Audible continuity and diode test.
- Non contact voltage detection.
- Integrated clamp light and LCD backlight.
- Auto zero key for DCA measurement.
- Auto/Manual range, auto power off.
- Secondary injection molded case, safety as per IEC1010 CAT.III 600V.
- Origin: USA



AC-400

**Ψηφιακή αμπεροτσιμπίδα CPS AC-400**

- Δυνατότητα μέτρησης: Volt/Ohm/Amper
- Δυνατότητα Auto ranging, αποθήκευσης μετρήσεων, μέτρηση μέγιστης τιμής.
- Μέτρηση εναλασσόμενου ρεύματος (ACA): 0-400A
- Μέτρηση Τάσης (VAC): 0-750V
- Προέλευση: ΗΠΑ

**Digital clamp meter CPS AC-400**

- Measuring: Volt/Ohm/Amper
- Features: Auto ranging, data hold, max value measurement
- Current (ACA): 0-400A
- VAC: 0-750V
- Origin: USA



VCM-202

**Ψηφιακό πολύμετρο Value VCM-202**

- Κατάλληλο για τη μέτρηση της τάσης AC/DC, AC ρεύματος, αντίστασης, διόδου, °C/°F κ.α.
- Αυτόματη λειτουργία εξοικονόμησης ενέργειας και ένδειξη χαμηλής μπαταρίας.
- Προστασία υπερφόρτωσης: 250V
- Max μέτρηση τάσης: 600V
- Max μέτρ. εναλασσόμενου ρεύματος: 400A
- Εύρος μέτρησης θερμοκρ.: -40°C/+1000°C
- Βάρος συσκευής: 360gr
- Προέλευση: Ασία

**Digital clamp multimeter Value VCM-202**

- Suitable for measuring AC/DC voltage, AC current, resistance, diode, °C/°F temperature etc.
- Automatic shut down for saving energy and low battery alarm.
- 250V overload protection.
- Max measurement voltage: 600V
- Max measurement AC current: 400A
- Temp. measurement range: -40°/+1000°C
- Weight: 360gr
- Origin: Asia



VDM-151

**Ψηφιακό πολύμετρο Value VDM-151**

- 30 διαφορετικές ακτίνες μέτρησης.
- Προστασία υπερφόρτωσης σε όλο το εύρος μέτρησης.
- Μνήμη τελευταίας μέτρησης.
- Max μέτρηση ηλεκτρικού φορτίου: 200μF
- Θερμοκρασία λειτουργίας: 0°C/+40°C
- Βάρος: 300gr
- Προέλευση: Ασία

**Modern digital Multimeter Value VDM-151**

- 30 different measuring ranges can be selected.
- Overload protection for the full range.
- The function to keep number of all shifts.
- The max range of electric capacity is 200μF.
- Working temperature: 0°C/+40°C
- Weight: 300gr
- Origin: Asia



TESTO 770-1

TESTO 770-3

**Αμπεροτσιμπίδα TESTO 770-1 & 770-3**

- Αυτόματη μέτρηση AC / DC ρεύματος και τάσης.
- Με Bluetooth και testo Smart Probes App.
- Δοκιμή τάσης: 1mV-600V AC/DC
- Εύρος μέτρησης ρεύματος:400A-0.1A AC/DC
- Ακρίβεια: ±2%
- Εύρος μέτρησης αντίστασης: 0.1Ω-40MΩ
- Θερμοκρασία λειτουργίας: -10°C/+50°C
- Με δοκιμή συνέχειας και έλεγχο διόδων.
- Το μοντέλο **Testo 770-3** προσφέρει την επιπλέον λειτουργία μέτρησης ισχύος και Bluetooth.
- 2 χρόνια εγγύηση.
- Προέλευση: Γερμανία

**Hook clamp meter TESTO 770-1 & 770-3**

- Inrush (starting) current capture, APO (Auto Power Off), and Min / Max / Hold.
- Functions: Diode test, continuity testing, display lighting, hold, minmax, true RMS, inrush current measurement, display: 4000
- DC & AC voltage: 1mV-600V
- DC & AC current: resolution: 400A/0.1A, accuracy: ±2%
- Resistance: 0.1Ω-40MΩ
- Operating temp.: -10°C/+50°C
- The **Testo 770-3**, includes real-time power measurements (Watts), power factor, and Bluetooth.
- 2 years warranty
- Origin: Germany



TESTO 750-1 TESTO 750-3

**Δοκιμαστής τάσης TESTO 750-1 & 750-3**

- Εύρος μέτρησης τάσης: 12-690VAC/DC
- Δοκιμή συνέχειας: < 500kΩ
- Δοκιμή ακολουθία φάσης: 100-690VAC (50/60Hz)
- Θερμοκρασία λειτουργίας: -10°C/+50°C
- Βάρος: **750-1:** 230gr **750-3:** 295gr
- Το testo 750-3 είναι εξοπλισμένο με οθόνη LCD
- 2 χρόνια εγγύηση
- Προέλευση: Γερμανία

**Voltage tester TESTO 750-1 &750-3**

- Voltage measuring range: 12-690VAC/DC
- Continuity testing: < 500kΩ
- Single pole phase testing: 100-690VAC (50/60Hz)
- Working temperature: -10°C/+50°C
- Weight: **750-1:** 230gr **750-3:** 295gr
- Testo 750-3 is equipped with an LCD display
- 2 years warranty
- Origin: Germany



TESTO 755-1

**Δοκιμαστής τάσης και ρεύματος TESTO 755-1**

- Εύρος μέτρησης τάσης: 6-600VAC/DC
- Εύρος μέτρησης ρεύματος: 0.1-200A AC
- Εύρος μέτρησης αντίστασης: 1Ω-100kΩ
- Κατηγορία μέτρησης: CAT IV 600V, CAT III 1000V
- Θερμοκρασία λειτουργίας: -10°C/+50°C
- Βάρος: 306gr
- 2 χρόνια εγγύηση
- Προέλευση: Γερμανία

**Current and voltage tester TESTO 755-1**

- Voltage measuring range: 6-600VAC/DC
- Current measuring range: 0.1-200A AC
- Resistance measuring range: 1Ω-100kΩ
- Measurement category: CAT IV 600V, CAT III 1000V
- Working temperature: -10°C/+50°C
- Weight: 306gr
- 2 years warranty
- Origin: Germany



TESTO 745

**Ανέπαφος δοκιμαστής τάσης TESTO 745**

- Δύο επίπεδα ευαισθησίας με οπτικό και ηχητικό σήμα
- Φίλτρο υψηλής συχνότητας για ενοχλητικά σήματα.
- Ρυθμιζόμενη ευαισθησία.
- Φωτισμό του σημείου μέτρησης.
- Βαθμός στεγανότητας: IP67
- Εύρος μέτρησης ρεύματος: 12-1000V AC
- Θερμοκρασία λειτουργίας: -10°C/+50°C
- Με δοκιμή συνέχειας και έλεγχο διόδων.
- 2 χρόνια εγγύηση.
- Προέλευση: Γερμανία

**Non-contact voltage tester with built-in flashlight TESTO 745**

- Two sensitivity levels, with audible and visual indication.
- Flashing LED indicates sensitivity range, down to 12V AC, or standard range above 50V AC.
- Differentiates hot from neutral in AC outlets.
- Low pass filter reduces false indications.
- Protection class: IP67
- AC voltage: 1000/12V
- Operating temp.: -10°C/+50°C
- 2 years warranty
- Origin: Germany



TESTO 760-1

**Ψηφιακό πολύμετρο TESTO 760-1**

- Εύρος μέτρησης τάσης: 0.1V-600V DC 0.1mV-600V AC
- Ανάλυση μέτρησης: max 0.1mV
- Ακρίβεια: ± (0.8 % of mv + 3 Digit)DC / ± (1.0 % of mv + 3 Digit) AC
- Εύρος μέτρησης ρεύματος: 0.1mA-10A AC/DC
- Εύρος μέτρησης αντίστασης: 0.1-40.00 MΩ
- Εύρος συχνοτήτων: 2Hz-512kHz
- Εύρος μέτρ. χωρητικότητας: 10nF-100μF
- 2 χρόνια εγγύηση
- Προέλευση: Γερμανία

**Voltage tester TESTO 760-1**

- Voltage measuring range: 0.1V-600V DC 0.1mV-600V AC
- Resolution: max 0.1mV
- Accuracy:± (0.8 % of mv + 3 Digit)DC / ± (1.0 % of mv + 3 Digit) AC
- Current measuring range: 0.1mA-10A AC/DC
- Resistance measuring range: 0.1-40.00 MΩ
- Frequency range: 2Hz-512kHz
- Capacitance measuring range: 10nF-100μF
- 2 years warranty
- Origin: Germany



TESTO 760-3

**Ψηφιακό πολύμετρο TESTO 760-3**

- Εύρος μέτρησης τάσης: 0.1V-1000V DC 0.1mV-1000V AC
- Ανάλυση μέτρησης: max 0.1mV ,0.1A
- Ακρίβεια: ± (0.8 % of mv + 3 Digit)DC / ± (1.0 % of mv + 3 Digit) AC
- Εύρος μέτρησης ρεύματος: 0.1mA-10A AC/0.1μA-10A DC
- Εύρος μέτρησης θερμοκρασίας: -20/+500 °C
- Εύρος μέτρησης αντίστασης: 0.01-60.00 MΩ
- Εύρος συχνοτήτων: 2Hz-512kHz
- Εύρος μέτρ. χωρητικότητας: 10nF-100μF
- 2 χρόνια εγγύηση
- Προέλευση: Γερμανία

**Voltage tester TESTO 750-1 &750-3**

- Voltage measuring range: 0.1V-1000V DC 0.1mV-1000V AC
- Resolution: max 0.1mV ,0.1A
- Accuracy: ± (0.8 % of mv + 3 Digit)DC / ± (1.0 % of mv + 3 Digit) AC
- Current measuring range: 0.1mA-10A AC/0.1μA-10A DC
- Temp. measuring range: -20/+500 °C
- Resistance measuring range: 0.01-60.00 MΩ
- Frequency range: 2Hz-512kHz
- Capacitance measuring range: 10nF-100μF
- 2 years warranty
- Origin: Germany



TESTO 510i

**Όργανο μέτρησης της διαφορικής, στατικής πίεσης και της ροής όγκου TESTO 510i**

- Μενού μέτρησης για δοκιμή πτώσης πίεσης συμπτ. ειδοποιήσεων.
- Εύκολη παραμετροποίηση της εξόδου για την μέτρηση ροής όγκου (διαστάσεις και γεωμετρία).
- Ανάλυση, αποθήκευση και αποστολή των μετρήσεων μέσω της εφαρμογής.
- Μαγνητική υποδοχή για εύκολη τοποθέτηση.
- Εύρος μέτρησης πίεσης: -150hPa/+150hPa
- Ακρίβεια: ±0.05hPa
- Ανάλυση: 0.01hPa
- Μπαταρίες: 3xAAA, 150ώρες διάρκεια ζωής.
- Με 2 χρόνια εγγύηση.
- Προέλευση: Γερμανία

**Differential pressure measuring instrument with smartphone operation TESTO 510i**

- Measurement of gas flow and static pressure.
- Measurement menu for pressure drop test including alerts.
- Simple configuration and determination of volume flow with Pitot tube.
- Magnetic holder for easy attachment.
- Pressure measuring range: -150hPa/150hPa
- Accuracy: ±0.05hPa (0 to +1 hPa)
- Resolution: 0.01hPa
- Battery: 3xAAA micro batteries, 150h lifetime
- 2 years warranty.
- Origin: Germany



TESTO 410i

**Ανεμόπτερο πτερυγίου Smart Probe TESTO 410i**

- Μέτρηση της θερμοκρασίας, της ταχύτητας και της ροής όγκου αέρα.
- Εύκολη παραμετροποίηση της εξόδου για την μέτρηση ροής όγκου (διαστάσεις και γεωμετρία).
- Παρουσίαση της ροής όγκου των διαφόρων εξόδων για την ρύθμιση των εγκαταστάσεων.
- Ανάλυση, αποθήκευση και αποστολή των μετρήσεων μέσω της εφαρμογής.
- Εύρος μέτρησης θερμοκρασίας: -20°C/+60°C
- Ακρίβεια: ±0.5°C, ανάλυση: 0.1°C
- Εύρος μέτρησης ταχύτητας αέρα: 0.4-30m/s
- Ακρίβεια: ±(0.2 m/s + 2 % of mv), ανάλυση: 0.1m/s
- Μπαταρίες: 3xAAA, 200ώρες διάρκεια ζωής.
- Με 2 χρόνια εγγύηση.
- Προέλευση: Γερμανία

**Vane anemometer with smartphone operation TESTO 410i**

- Measurement of air velocity, volume flow and temperature.
- Display of the volume flow of multiple outlets in order to adjust systems.
- Easy parametrization of the outlet (dimension and geometry).
- Convenient viewing of readings on a smartphone/tablet with the testo Smart Probes App.
- Temperature measuring range: -20°C/+60°C
- Accuracy: ±0.5°C, resolution: 0.1°C
- Velocity measuring range: 0.4-30m/s
- Accuracy: ±(0.2 m/s + 2 % of mv), resolution: 0.1m/s
- Battery: 3xAAA micro batteries, 200h lifetime
- 2 years warranty.
- Origin: Germany



TESTO 805i

**Υπέρυθρο θερμόμετρο TESTO 805i**

- Μέτρηση θερμοκρασίας εξ' αποστάσεως.
- Ανάλυση, αποθήκευση και αποστολή των τιμών μέτρησης μέσω testo SmartProbes App.
- Λείζερ σήμανσης σημείου μέτρησης οκτώ (9) σημείων.
- Εύρος μέτρησης θερμοκρ.: -30°C/+250°C
- Ακρίβεια: ±1.5°C (0/250°C), ±2.0°C (-20/-0.1°C), ±2.5°C (-30/-20.1°C)
- Ανάλυση: 0.1°C
- Οπτικό πεδίο: 10:1
- Εκπεμπτικότητα: Ρυθμιζόμενο 0.1-1.0
- Μπαταρίες: 3xAAA, 30ώρες διάρκεια ζωής.
- Με 2 χρόνια εγγύηση.
- Προέλευση: Γερμανία

**Infrared thermometer with smartphone operation TESTO 805i**

- Non-contact infrared measurement of surface temperature.
- Easy selection of emission level via stored materials list.
- Highly visible marking of the measuring spot thanks to 9-point laser.
- Image documentation with readings and measuring spot marking.
- Temp. measuring range: -30°C/+250°C
- Accuracy: ±1.5°C (0/250°C), ±2.0°C (-20/-0.1°C), ±2.5°C (-30/-20.1°C)
- Resolution: 0.1°C
- Battery: 3xAAA micro batteries, 30h lifetime
- 2 years warranty.
- Origin: Germany



TESTO 605i

**Θερμοϋγρόμετρο TESTO 605i**

- Μέτρηση υγρασίας και θερμοκρασίας σε ανοικτούς & κλειστούς χώρους (π.χ. αγωγούς).
- Ανάλυση, αποθήκευση και αποστολή των τιμών μέτρησης μέσω testo SmartProbes App.
- Αυτόματος υπολογισμός του σημείου δρόσου και θερμοκρασίας υγρού βολβού.
- Ανάλυση, αποθήκευση και αποστολή των τιμών μέτρησης μέσω SmartProbes App.
- Εύρος μέτρησης θερμοκρασίας: -20°C/+60°C
- Ακρίβεια: ±0.8°C (-20/0°C), ±0.5°C (0/+60°C)
- Ανάλυση: 0.1°C
- Εύρος μέτρησης υγρασίας: 0-100%RH
- Ακρίβεια: ±1.8%RH + 3%mv (5-80%RH, 25°C)
- Ανάλυση: 0.1%RH
- Μπαταρίες: 3xAAA, 200ώρες διάρκεια ζωής.
- Με 2 χρόνια εγγύηση.
- Προέλευση: Γερμανία

**Thermohygrometer with smartphone operation TESTO 605i**

- Automatic calculation of the dew point and wet-bulb temperature.
- Measurement data analyzed and sent via testo Smart Probes App.
- Clear identification of areas susceptible to mould via traffic light principle.
- Temp. measuring range: -20°C/+60°C
- Accuracy: ±0.8°C (-20/0°C), ±0.5°C (0/+60°C)
- Resolution: 0.1°C
- Humidity measuring range: 0-100%RH
- Accuracy: ±1.8%RH + 3%mv (5-80%RH, 25°C)
- Resolution: 0.1%RH
- Battery: 3xAAA micro batteries, 200h lifetime
- 2 years warranty.
- Origin: Germany



CPS TS-100

#### Θερμόμετρο/υγρόμετρο Data Logger CPS TS-100

- Ένα μικρό, φορητό, ασύρματο έξυπνο εργαλείο που, όταν συνδυάζεται με ένα smartphone ή tablet που χρησιμοποιεί την τελευταία εφαρμογή CPS Link, μπορεί να μετρήσει, να καταγράψει και να στείλει δεδομένα θερμοκρασίας και υγρασίας όπως Dry Bulb, Wet Bulb, τις θερμοκρασίες σημείου δρόσου, καθώς και τη σχετική υγρασία - όλα σε μία οθόνη.
- Το αρχείο καταγραφής δεδομένων αποθηκεύει τις τελευταίες 20.000 μετρήσεις θερμοκρασίας και υγρασίας που μπορούν να φορτωθούν στην συσκευή.
- Προέλευση: ΗΠΑ

#### Temperature & Humidity Data Logger CPS TS-100

- A small, portable, wireless smart tool that, when paired with a smart phone or tablet running the latest CPS Link app, can measure, record and e mail temperature and humidity data such as Dry Bulb, Wet Bulb, Feels Like and Dew Point temperatures, plus Relative Humidity-all on one screen.
- Data Log stores the last 20,000 temperature and humidity readings that can be uploaded to your smart device for review and to generate professional reports Increases productivity, safety & enhances professionalism.
- Origin: USA



MIK-3000

#### Ηλεκτρονικό Θερμόμετρο/υγρόμετρο REFCO MIK-3000

- Ηλεκτρονικό θερμουγρόμετρο ακριβείας σε βαλιτσάκι χειρός για εύκολη μεταφορά.
- Εύρος θερμοκρασίας: -20°C/+80°C
- Εύρος υγρασίας: 0/100%
- Ακρίβεια ένδειξης: ±2%
- Διαστάσεις & Βάρος: 5.4x4.3x26.5cm ,270gr
- Μπαταρία: 9V
- Προέλευση: Ελβετία

#### Digital thermo/hygrometer REFCO MIK-3000

- Professional digital thermo-hygrometer in a sturdy plastic case.
- Temperature range: -20°C/+80°C
- Humidity range: 0/100 %
- Accuracy: ±2%
- Dimensions & Weight: 5.4x4.3x26.5cm ,270gr
- Battery: 9V
- Origin: Switzerland



THB-85

#### Ψηφιακό Θερμουγρόμετρο REFCO THB-85

- Όργανο υψηλής ακριβείας για μετρήσεις θερμοκρασίας και υγρασίας.
- Δυνατότητα αποθήκευσης μετρήσεων, δυνατότητα μέγιστης/ελαχ. λειτουργίας.
- Εύρος θερμοκρασίας: -40°C/+85°C
- Εύρος υγρασίας: 0/100%
- Ακρίβεια ένδειξης: ± 0.3°C θερμοκρασία, ±2% υγρασία
- Απόκριση: 10 sec
- Μπαταρία: 9V, αυτονομία: 160h
- Προέλευση: Ελβετία

#### Digital thermo-hygrometer REFCO THB-85

- Digital thermometer-hygrometer for accurate and fast measurements.
- Data hold, min/max functions.
- Temperature range: -40°C/+85°C
- Humidity range: 0/100%
- Accuracy: ± 0.3°C temp. ±2% humid.
- Reaction time: 10sec
- Battery: 9V, autonomy: 160h
- Origin: Switzerland



TIF-7800

#### Θερμόμετρο LASER TIF 7800

- Θερμόμετρο Laser υψηλής ακριβείας για μέτρηση θερμοκρασίας από απόσταση.
- Διαθέτει οθόνη 1/2" LCD και laser υψηλής φωτεινότητας.
- Με λειτουργία αναμονής, αυτόματης απενεργοποίησης, εναλλαγή °C/°F.
- Εύρος θερμοκρασίας: -18°C/+315°C
- Ακρίβεια ένδειξης: ±2%
- Μήκος κύματος: 8-14microns
- Εκπομπή: Σταθερή στα 0.95
- Θερμοκρ. λειτουργίας: 10°C/+52°C
- Διαστάσεις & Βάρος: 89x203x51mm, 230gr
- Μπαταρία: 9V
- Προέλευση: ΗΠΑ

#### InfraRed (IR) Thermometers TIF 7800

- Non-Contact Temperature Measurement of any surface.
- Long Range, High Brightness Red Laser Targeting, Easy to read 1/2" LCD.
- Auto Hold, Auto Power Off, °F/°C switchable.
- Temperature range: -18°C/+315°C
- Accuracy: ±2%
- Wavelength: 8-14microns
- Emissivity: Fixed at 0.95
- Operating Temp: 10°C/+52°C
- Dimensions & Weight: 89x203x51mm, 230gr
- Battery: 9V
- Origin: ΗΠΑ



31.1126

#### Θερμόμετρο Laser TFA 31.1126 στυλό

- Για τη χωρίς επαφή μέτρηση της θερμοκρασίας της επιφάνειας.
- Εύρος θερμοκρασίας: -55°C/+220°C
- Χρόνος απόκρισης: 1sec
- Προέλευση: Γερμανία

#### TFA Laser thermometer 31.1126 Stylo

- For contact-free measuring of surface temperature.
- Temperature range: -55°C/+220°C
- Response time: 1sec
- Origin: Germany



PLANTSCAN PST-300

**Θερμόμετρα Laser PLANTSCAN PST200/PST300**

- Επαγγελματικά διπλά θερμομέτρα, Λέιζερ και Επαφής. Μετρούν τη θερμοκρασία ενός σώματος εξ' αποστάσεως μετρώντας την θερμική ακτινοβολία που εκπέμπει κάθε σώμα καθώς και με την χρήση ειδικών ακίδων εξ' επαφής.
- Εφαρμογές: Κλιματισμός-Ψύξη-HVAC, Ασφάλεια Τροφίμων-HACCP, Συστήματα ατμού, Μηχανική συντήρηση, Ηλεκτρολογικά, Συνεργεία Αυτοκινήτων.
- Στατιστικά: Min, Max, Διαφορά (DIF), Μέσος όρος (AVG)
- Εύρος θερμοκρασίας: -60°C/+500°C
- Με ακίδες θερμικού ζεύγους: -64°C/1400°C
- Ακρίβεια ένδειξης: ±1.0°C, σε χρόνο 1sec
- Λόγος απόστάσ./Μέγ. κηλίδας: PST200: 8:1 PST300: 11:1
- Μπαταρία: 2xAAA με διάρκεια ζωής από 127-360 ώρες ανάλογα με τη χρήση του laser και το φωτισμό της οθόνης.
- Προέλευση: ΗΠΑ

**PLANTSCAN Laser Thermometers PST200/PST300**

- PST-300/200 is both professional non-contact laser infrared thermometers and also can be used as contact thermometers too.
- Professionals use these thermometers in Industrial, Electrical and HVAC applications to safely check temperatures from a large distance.
- Math Functions: Min, Max, Difference (DIF), Average (AVG)
- Temperature range: -60°C/+500°C and -64°C/1400°C with thermocouple k-type sensors.
- Accuracy: ±1.0°C
- Response time: 1sec
- Field of view (Distance to Spot Ratio) PST200: 8:1 PST300: 11:1
- Battery: 2xAAA, 127-360 Battery life depended on laser and backlight use.
- Origin: USA



TMINI12

**Θερμόμετρο Laser CPS TMINI12**

- Για μέτρηση θερμοκρασίας εξ' αποστάσεως (χωρίς επαφή της επιφάνειας).
- Οθόνη LCD, δυνατότητα εναλλαγής μεταξύ °C/°F, λειτουργία κλειδώματος, εύκολο στη χρήση.
- Σε θήκη μεταφοράς από δερματίνη.
- Θερμόμετρο Laser CPS TMINI12.
- Εύρος θερμοκρασίας: -60°C/+500°C
- Ακρίβεια ένδειξης: ±2%
- Λόγος απόστασης: 12:1
- Χρόνος απόκρισης: 0.95sec
- Μπαταρία: 2AAA
- Προέλευση: ΗΠΑ

**CPS Laser Thermometer TMINI12**

- The unit offers simple one-handed operation, laser point sighting, a backlit display, °C/°F select ability and an automatic power off feature.
- Leatherette carrying case.
- CPS Laser Thermometer TMINI12.
- Temperature range: -60°C/+500°C
- Accuracy: ±2%
- Distance spot: 12:1
- Response time: 0.95sec
- Battery: 2AAA
- Origin: USA



31.1114

**Θερμόμετρο Laser Mini TFA 31.1114**

- Για τη μέτρηση θερμοκρασίας από απόσταση.
- Ιδανικό για μαστορέματα, πολύ ανθεκτικό περίβλημα, με δείκτη λέιζερ, εύκολο στη χρήση.
- Αποθ. μέγιστης-ελάχιστης θερμοκρασίας κατά τη διάρκεια της μέτρησης, λειτουργία κλειδώματος και αναμονής, αναλογία απόστασης/ακτίνας laser 6:1, δυνατότητα εναλλαγής °C/°F.
- Εύρος θερμοκρασίας: -55 °C/+250 °C
- Ακρίβεια ένδειξης: ±2%
- Χρόνος απόκρισης: 1sec
- Προέλευση: Γερμανία

**Laser Mini Thermometer TFA 31.1114**

- For contact-free measuring of surface temperature.
- Ideal for DIY, very robust housing, with laser sighting, easy to use.
- Display of current, highest and lowest temperature during the measurement, hold and lock function, measuring distance/spot size 6:1, reversible °C/°F.
- Temperature range: -55°C/+250°C
- Accuracy: ±2%
- Response time: 1sec
- Origin: Germany



VIT-300

**Θερμόμετρο Laser VALUE VIT-300**

- Για μέτρηση θερμοκρασίας εξ' αποστάσεως.
- Οθόνη LCD
- Εύρος θερμοκρασίας: -18°C/+280°C
- Ακρίβεια ένδειξης: ±2%
- Χρόνος απόκρισης: 0.5sec
- Μπαταρία: 9V
- Προέλευση: Ασία

**Laser Thermometer VALUE VIT-300**

- The unit offers simple one-handed operation, laser point sighting, a backlit display.
- Temperature range: -18°C/+280°C
- Accuracy: ±2%
- Response time: 0.5sec
- Battery: 9V
- Origin: ASIA

CONFORM  
EN 13485



31.1020

#### Ψηφιακό Θερμόμετρο βελόνας TFA P300 31.1020

- Ψηφιακό θερμόμετρο επαγγελματικής χρήσης
- Δυνατότητα αναμονής, φωτιζόμενη οθόνη, δυνατότητα εναλλαγής °C/°F.
- Βαθμός αδιαβροχότητας IP54 κατά EN13485.
- Εύρος θερμοκρασίας: -40°C/+200°C
- Ακρίβεια ένδειξης: ±0.5°C
- Βελόνα: 12cm
- Διαστάσεις&Βάρος: 93x25x260mm, 147gr
- Μπαταρία: 2x1.5V AA
- 31.1020.K:** Μοντέλο πιστοποιημένο κατά HACCP
- Προέλευση: Γερμανία

#### TFA Digital stick thermometer P300 31.1020

- Professional digital thermometer.
- Hold-,max.-min.-function, backlit display, Reversible °C/°F.
- Splash proof IP54, according to EN13485.
- Temperature range: -40°C/+200°C
- Accuracy: ±0.5°C
- Probe: 12cm
- Dimensions&Weight: 93x25x260mm, 147gr
- Battery: 2x1.5V AA
- Model 31.1020.K:** HACCP certified
- Origin: Germany



DT-1620/WT2

#### Ψηφιακό Θερμόμετρο βελόνας DT-1620/WT2

- Δυνατότητα αποθήκευσης μέγιστης/ελάχιστης θερμοκρασίας.
- Εύρος θερμοκρασίας: -55°C/+150°C
- Βελόνα: 12cm
- Διαστάσεις: 100x60x18mm
- Μπαταρία: 9V
- Προέλευση: Ευρώπη και Ασία

#### Digital stick thermometer DT-1620/WT2

- Min/Max temperature function.
- Temperature range: -55°C/+150°C
- Probe: 12cm
- Dimensions: 100x60x18mm
- Battery: 9V
- Origin: Europe and Asia

HACCP



30.1015

#### Ψηφιακό Θερμόμετρο βελόνας TFA 30.1015

- Θερμόμετρο βελόνα, κατάλληλο για αέρια, πλαστικά, υγρά, τρόφιμα και εφαρμογές ψύξης. (HACCP, προστασία IP65)
- Εύρος θερμοκρασίας: -40°C/+200°C
- Ακρίβεια ένδειξης: ±1°C
- Αισθητήριο: Βελόνα 11cm με καλώδιο 60cm
- Διαστάσεις: 95x60x18mm
- Μπαταρία: 2x1.5V AAA
- Προέλευση: Γερμανία

#### TFA Digital stick thermometer 30.1015

- Thermometer with insertion probe suitable for air, plastic substances, liquid and food. (HACCP, protection IP65)
- Temperature range: -40°C/+200°C
- Accuracy: ±1°C
- Probe: 11cm with cable length 60cm
- Dimensions: 95x60x18mm
- Battery: 2x1.5V AAA
- Origin: Germany

HACCP  
CONFORM  
EN 13485



30.1033

#### Ψηφιακό Θερμόμετρο βελόνας TFA 30.1033

- Ιδανικό για μέτρηση θερμοκρασίας σε υγρά, πούδρες και πλαστικό υλικό.
- Με μαγνήτη και πόδι στήριξης.
- Δυνατότητα αποθήκευσης μέγιστης-ελάχιστης θερμοκρασίας, επιλογή αναμονής, Ρύθμιση ηχητικής ειδοποίησης σε συγκεκριμένες θερμοκρασίες. Εναλλαγή °C/°F
- Πιστοποιημένο κατά HACCP.
- Εύρος θερμοκρασίας: -40°C/+200°C
- Ακρίβεια ένδειξης: ±0.5°C/±2°C
- Αδιάβροχο αισθ.1m με βελόνα 125mm
- Διαστάσεις & Βάρος: 205x20x17mm, 56gr
- Μπαταρία: 1 x LR44
- Προέλευση: Γερμανία

#### TFA Stick digital thermometer 30.1033

- Ideal for temperature measurement in liquids, powders and plastic material.
- With table stand and magnet.
- Display of current, highest and lowest temperature, hold function, alarm at freely adjustable temperature values (upper/lower limit). Reversible °C/°F. HACCP Certified.
- Temperature range: -40°C/+200°C
- Accuracy: ±0.5°C/ ±2°C
- Waterproof insertion probe 125mm with 1m cable
- Dimension&Weight: 205x20x17mm, 56gr
- Battery: 1 x LR44
- Origin: Germany



15140/WT-1

- 15140/WT-1:** Ψηφιακό θερμόμετρο βελόνα. Ακτίνα μέτρησης: -50°C/+150°C. Αισθητήριο 125mm από ανοξείδωτο ατσάλι. Προστατευτικό πλαστικό κάλυμμα.  
Προέλευση: Ασία

- 15140/WT-1:** Digital stick thermometer. Temperature range -50°C/+150°C, sensor length 125mm, made from stainless steel, with protective plastic case.  
Origin: Asia



30.3503

30.3500

#### Αισθητήρες TFA

- Αισθητήρες κατάλληλοι για τα μοντέλα θερμομέτρων: 31.1034, 31.1037, 31.1038, 31.1116, 31.1121, 31.1123
- Εύρος θερμοκρασίας: -40°C/+400°C

#### Αισθητήρας επαφής-ακίδα θερμομέτρου TFA 30.3503

- Διαστάσεις&Βάρος: 120x3mm, 140gr

#### Αισθητήρας θερμομέτρου TFA 30.3500

- Διαστάσεις&Βάρος: Ø1mmx100cm, 35gr
- Προέλευση: Γερμανία

#### TFA Thermocouple sensors

- Type K-immersion probe with miniature connector for temperature measuring, e.g. for 31.1034, 31.1037, 31.1038, 31.1116, 31.1121, 31.1123

- Temperature range: -40°C/+400°C

- Dimensions & Weight: 120x3mm, 140gr

#### TFA Thermocouple sensor 30.3500

- Ø1mmx100cm, 35gr

- Origin: Germany





30.1012/30.1009

**Θερμόμετρο 2 ενδείξεων TFA 30.1012 / 30.1009**

- Ψηφιακό θερμόμετρο με αδιάβροχο αισθητήριο για ταυτόχρονη ένδειξη εσωτερικής/εξωτερικής θερμοκρασίας.
- Μπορεί να κρεμαστεί ή να σταθεί.
- Εύρος θερμοκρασίας: Εσωτ: -10°C/+60°C Εξωτ: -50°C/+70°C
- Αισθητήριο: 3m
- Μπαταρία: 1.5V AAA
- Προέλευση: Γερμανία

**TFA Double reading thermometer 30.1012/ 30.1009**

- Thermometer with waterproof probe for simultaneous indoor/outdoor reading.
- For hanging or standing.
- Temperature range: In: -10°C/+60°C
- Out: -50°C/+70°C
- Probe: 3m
- Battery: 1.5V AAA
- Origin: Germany



30.1011

**Ψηφιακό Θερμόμετρο 2 ενδείξεων TFA 30.1011**

- Ψηφιακό θερμόμετρο με αδιάβροχο αισθητήριο για ταυτόχρονη ένδειξη εσωτερικής/εξωτερικής θερμοκρασίας.
- Μπορεί να κρεμαστεί ή να σταθεί, δυνατότητα εναλλαγής °C/°F.
- Εύρος θερμοκρασίας: Εσωτ: 10°C/+60°C Εξωτ: -50°C/+70°C
- Αισθητήριο: 3m
- Διαστάσεις&Βάρος: 110x95x20mm, 180gr
- Μπαταρία: 1.5V AAA
- Προέλευση: Γερμανία

**TFA Double reading thermometer 30.1011**

- Thermometer with waterproof probe for simultaneous Indoor/outdoor reading.
- For hanging or standing, reversible °C/°F.
- Temperature range: In: -10°C/+60°C Out: -50°C/+70°C
- Probe: 3m
- Dimensions&Weight: 110x95x20mm, 180gr
- Battery: 1.5V AAA
- Origin: Germany



DT-2

**Ψηφιακό Θερμόμετρο 2 ενδείξεων DT-2**

- Ψηφιακό θερμόμετρο με αδιάβροχο αισθητήριο για ταυτόχρονη ένδειξη εσωτερικής/εξωτερικής θερμοκρασίας.
- Μπορεί να κρεμαστεί ή να σταθεί.
- Δυνατότητα εναλλαγής °C/°F.
- Εύρος θερμοκρασίας: -50°C/+0°C
- Ακρίβεια ένδειξης: ±1°C
- Διαστάσεις: 115x64x19mm
- Μέγεθος οθόνης: 63x43mm
- Τροφοδοσία: DC1.5V ή με 7 αλκαλικές μπαταρίες
- Προέλευση: Ασία

**Digital double reading thermometer DT-2**

- Thermometer with waterproof probe for simultaneous Indoor/outdoor reading.
- For hanging or standing.
- Reversible °C/°F.
- Temperature range: -50°C/+70°C
- Accuracy: ±1°C
- Dimensions: 115x64x19mm
- Screen size: 63x43mm
- Power: DC1.5V, 7 alkaline battery (optional)
- Origin: Asia



LT-2

**Ψηφιακό Θερμόμετρο υγρόμετρο LT-2**

- Για ταυτόχρονη ένδειξη εσωτερικής/εξωτερικής θερμοκρασίας, δυνατότητα εναλλαγής °C/°F.
- Εύρος θερμοκρασίας: -5°C/+50°C.
- Ανάλυση ενδείξεων: 1
- Ακρίβεια μέτρησης: Θερμοκρασία :±1°C , Υγρασία:±5%RH.
- Διαστάσεις: 100x32x8.6mm
- Μπαταρία: DC3.0V, μια button battery CR2032
- Προέλευση: Κίνα

**Digital temperature humidity thermometer LT-2**

- For indoor/outdoor temperature reading, reversible °C/°F.
- Temperature range: -50°C/+50°C
- Humidity:30%R to90%RH
- Resolution:1
- Accuracy: Temperature :±1°C ;Humidity:±5%RH.
- Dimensions: 100x32x8.6mm
- Battery: DC3.0V, one button battery CR2032
- Origin: China



**Ψηφιακό Θερμόμετρο υγρόμετρο TFA 30.5005**

- Για ένδειξη εσωτερικής θερμοκρασίας, δυνατότητα εναλλαγής °C/°F.
- Εύρος θερμοκρασίας: -10°C/+60°C.
- Ανάλυση ενδείξεων: 1
- Ακρίβεια μέτρησης: Θερμοκρασία :±1°C , Υγρασία:±5%RH.
- Διαστάσεις: 54 x 16 x 39 mm
- Μπαταρία: 1 x LR44 1.5 V
- Προέλευση: Γερμανία

**Digital temperature humidity thermometer TFA 30.5005**

- For indoor temperature reading, reversible °C/°F.
- Temperature range: -10°C/+60°C
- Humidity:30%R to90%RH
- Resolution:1
- Accuracy: Temperature :±1°C ;Humidity:±5%RH.
- Dimensions: 100x32x8.6mm
- Battery: 1 x LR44 1.5 V
- Origin: Germany



30.1017.10

**Ψηφιακό Θερμόμετρο TFA 30.1017.10**

- Για εσωτερικές και εξωτερικές εγκαταστάσεις.
- Αδιάβροχο, δυνατότητα εναλλαγής °C/°F.
- Τοποθετείται κρεμάμενο στον τοίχο.
- Εύρος θερμοκρασίας: -20°C/+50°C
- Διαστάσεις&Βάρος: 115x75x44mm, 161gr
- Μπαταρία: 1.5V AAA
- Προέλευση: Γερμανία

**TFA Digital thermometer 30.1017.10**

- For inside and outside.
- Splash water proof, reversible °C/°F, for hanging.
- Temperature range: -20°C/+50°C
- Dimensions&Weight: 115x75x44mm, 161gr
- Battery: 1.5V AAA
- Origin: Germany



15.2008

**Ηλεκτρονικό Θερμόμετρο Σώματος TFA 15.2008**

- Γρήγορη, ασφαλή και ακριβείας μέτρηση
- Με ηχητική ειδοποίηση και αποθήκευση της τελευταίας μέτρησης
- Μπαταρίες: 1 x LR41
- Προέλευση: Γερμανία

**Electronic Medical Thermometer TFA 15.2008**

- Fast, safe and accurate measurement
- With beep and measured value memory
- Batteries: 1 x LR41
- Origin: Germany



31.1034

**Ψηφιακό αδιάβροχο θερμόμετρο TFA 31.1034**

- Μπορεί να συνδεθεί με 2 ειδών αισθητήρες τύπου "K" 30.3500 και 30.3503.
- Αυτόματο άνοιγμα-κλείσιμο, δυνατότητα αναμονής, εναλλαγή °C/°F. Αδιάβροχο κατά IP65.
- Εύρος θερμοκρασίας: -60°C/+1370°C
- Ακρίβεια ένδειξης: 1%
- Χρόνος απόκρισης: 0.5sec
- Διαστάσεις&Βάρος: 78x43x20mm, 77gr
- Μπαταρία: CR2032
- Προέλευση: Γερμανία

**TFA Digital waterproof thermometer 31.1034**

- For temperature measuring by all type K - sensors with miniature connector, e.g. 30.3500 and 30.3503.
- Hold, auto-off-function, Reversible °C/°F, Waterproof IP65.
- Temperature range: -60°C/+1370°C
- Accuracy: 1%, response time: 0.5sec
- Dimension&Weight: 78x43x20mm, 77gr
- Battery: CR2032 button cell battery and magnet holder
- Origin: Germany



Testo 905i

**Bluetooth θερμόμετρο TESTO 905i**

- Θερμόμετρο αέρα με βελόνα και δυνατότητα συνδεσής με smart phone.
- Εύρος θερμοκρασίας: -50°C/+150°C
- Ακρίβεια ένδειξης: ± 1°C
- Μεταβολή ένδειξης: 0.1°C
- Διαστάσεις: 222 x 30 x 24 mm
- Βάρος: 82.2 g
- Μπαταρίες: 3 x AAA
- Προέλευση: ΗΠΑ

**Bluetooth thermometer TESTO 905i**

- An air temperature thermometer ,users can remotely read the measurements from this Smart Probe.
- Measuring range: -50°C /+150 °C
- Accuracy: ±1 °C
- Resolution: 0.1 °C
- Dimensions: 222 x 30 x 24 mm
- Weight: 82.2 g
- Battery type: 3 x AAA
- Origin: USA



15150

**Μικρά Θερμόμετρα βελόνας REFCO 15150**

- Αναλογικό θερμόμετρο Ø25mm βελόνα επαφής
- Εύρος θερμοκρασιών: -40°C/+40°C
- Ακρίβεια ένδειξης: ± 1°C
- Μήκος βελόνας: 125mm
- Προέλευση: Ελβετία

**REFCO 15150 Bottle Thermometer**

- Dial stick thermometer Ø25mm in diameter
- Temperature range: -40°C/+40°C
- Accuracy: ±1°C
- Probe length: 125mm
- Origin: Switzerland



CH-1005C

**Μικρά Θερμόμετρα βελόνας**

- **CH-1005C:** Αναλογικό θερμόμετρο Ø25mm βελόνα επαφής από ανοξείδωτο ασάλι μήκους 12.5cm, διαθέτει και προστατευτικό πλαστικό κάλυμμα. Εύρος θερμοκρασιών: -40°C/+70°C
- Προέλευση: Ασία

**Small stick thermometer**

- **CH-1005C:** Dial stick thermometer Ø25mm in diameter. Sensor length 12.5cm, made from stainless steel, with protective plastic case.
- Temperature range: -40°C/+70°C
- Origin: Asia



K3

**Θερμόμετρο θαλάμου LR K3 με πατούρα**

- Θερμόμετρο θαλάμου με πατούρα μετακινούμενη σε πρόσθια ή οπίσθια θέση χωνευτό στο θάλαμο.
- Κατασκευασμένο από ανθεκτικό πλαστικό ABS.
- Εύρος θερμοκρασίας:  $\pm 40^{\circ}\text{C}$
- Ακρίβεια ένδειξης:  $\pm 3\%$
- Αισθητήριο: Χάλκινο αισθ. επικαλυμμένο με PVC μήκους 150cm
- Διαστάσεις:  $\varnothing 60\text{mm}$ ,  $\varnothing 80\text{mm}$ ,  $\varnothing 100\text{mm}$
- Προέλευση: Γερμανία

**Front/back mounting thermometer LR K3**

- Cold room thermometer for front or back mounting.
- Case made of ABS plastic.
- Temperature range:  $\pm 40^{\circ}\text{C}$
- Accuracy:  $\pm 3\%$
- Probe: 150cm length, PVC coated
- Dimensions:  $\varnothing 60\text{mm}$ ,  $\varnothing 80\text{mm}$ ,  $\varnothing 100\text{mm}$
- Origin: Germany



LR 02.41



LR 02.43



**Διμεταλλικό θερμόμετρο γλυκερίνης για φορτηγά ψυγεία LR 02.43/41**

- Με πατούρα μετακινούμενη σε πρόσθια ή οπίσθια θέση (χωνευτό ή επιπρόσθετο στο θάλαμο). Καλιμπραρισμένο στους  $23^{\circ}\text{C}$ .
- Inox κατασκευή με επικάλυψη plexiglass.
- Δεν επηρεάζεται από την εξωτερική θερμοκρασία.
- Χρησιμοποιείται από τις εταιρίες Schmitz, Cargobull, Brandt, Coegel, Carrier.
- Εύρος θερμοκρασίας:  $\pm 40^{\circ}\text{C}$
- Ακρίβεια ένδειξης:  $\pm 2\%$
- Διαστάσεις:  $\varnothing 100\text{mm}$
- Προέλευση: Γερμανία

**Metallic Glycerine thermometer LR 02.43/41 for trucks**

- Bottom stem entry, back stem entry or every angle stem.
- Inox with bi-metal compensation, plexiglass window and glycerine filling.
- Calibrated at  $23^{\circ}\text{C}$ .
- Not affected by outside temperature.
- Used by cooling trailers Schmitz, Cargobull, Brandt, Coegel, Carrier.
- Temperature range:  $\pm 40^{\circ}\text{C}$
- Accuracy:  $\pm 2\%$
- Dimensions:  $\varnothing 100\text{mm}$
- Origin: Germany



16.1001



16.1000



16.1002



19.2010



**Θερμόμετρα αυτοκινήτου TFA 16.1001-2, 16.1000, 19.2010**

- Θερμόμετρα πλαστικά μαύρου χρώματος.
- Εύρος θερμοκρασίας:  $-30^{\circ}\text{C}/+50^{\circ}\text{C}$
- Διάμετρος & Βάρος:  $\varnothing 45\text{mm}$ , 10gr
- Με αυτοκόλλητο τοποθέτησης
- Προέλευση: Γερμανία

**TFA Car Thermometers 16.1001-2, 16.1000, 19.2010**

- Plastic thermometers, Color: black
- Temperature range:  $-30^{\circ}\text{C}/+50^{\circ}\text{C}$
- Diameter & Weight:  $\varnothing 45\text{mm}$ , 10gr
- With practical adhesive pad
- Origin: Germany



16.1003



**Αναλογικό θερμόμετρο TFA 16.1003.02**

- Αναλογικό θερμόμετρο εσωτερικής και εξωτερικής χρήσης, Αυτοκόλλητο.
- Πλαστικό, Χρώματος: Ασπρο
- Προέλευση: Γερμανία

**TFA Analogic Thermometer 16.1003.02.**

- Analog indoor-outdoor thermometer
- plastic, with adhesive, Color: white
- Origin: Germany

**Θερμόμετρα θαλάμου**

**Θερμόμετρο με πατούρα LR 1025**

- Θερμόμετρο με πατούρα για τοποθέτηση σε καταψύκτη.
- Κατασκευασμένο από ανθεκτικό πλαστικό ABS, σε μαύρο και σε λευκό χρώμα.
- Εύρος θερμοκρασίας:  $\pm 40^{\circ}\text{C}$
- Ακρίβεια ένδειξης:  $\pm 3\%$
- Διαστάσεις:  $65 \times 32\text{mm}$ ,  $25 \times 65\text{mm}$  (εσοχή)
- Προέλευση: Γερμανία

**Commercial refrigeration thermometers**

**Front mounting thermometer LR 1025**

- Thermometer for front mounting.
- Case in white or black color, made of ABS plastic.
- Temperature range:  $\pm 40^{\circ}\text{C}$
- Accuracy:  $\pm 3\%$
- Dimensions:  $65 \times 32\text{mm}$
- Origin: Germany



LR 1025



TPM-900

#### Ψηφιακό θερμομέτρο θαλάμου εντοιχιζόμενο TPM-900/910

- Οθόνη LED, κατάλληλο για ψυκτικούς θαλάμους και πίνακες.
- **TPM900:** Με αισθητήρα ένδειξης σφάλματος
- **TPM910:** Αδιάβροχο
- Εύρος θερμοκρασίας:  $-30^{\circ}\text{C}/+100^{\circ}\text{C}$
- Ακρίβεια:  $\pm 1^{\circ}\text{C}$
- Εξωτερικές διαστάσεις: 59x26mm
- Διαστάσεις τοποθέτησης: 58.4x25.7mm
- Τροφοδοσία: 220VAC $\pm 10\%$ , 50/60HZ
- Προέλευση: Κίνα

#### Digital thermometer for mounting TPM-900/910

- LED display, Suitable for cold rooms, control panels etc.
- **TPM900:** Sensor error indication
- **TPM910:** Waterproof design
- Temperature range:  $-30^{\circ}\text{C}/110^{\circ}\text{C}$
- Accuracy:  $\pm 1^{\circ}\text{C}$
- Product size: 59x26mm
- Mounting size: 58.4x25.7mm
- Power supply: 220VAC $\pm 10\%$ , 50/60HZ
- Origin: China



LTS-12

#### Ψηφιακό θερμομέτρο θαλάμου εντοιχιζόμενο LAE LTS-12

- Οθόνη LED, κατάλληλο για ψυκτικούς θαλάμους και πίνακες.
- Συμβατοί τύποι αισθητήρα: PTC/Pt100, TCJ/K,0-1V
- Η ακρίβεια και η ανάλυση της μέτρησης εξαρτάται από το αισθητήριο όργανο.
- Εξωτερικές διαστάσεις: 71x26mm
- Τροφοδοσία: 220VAC $\pm 10\%$ , 50/60HZ
- Προέλευση: Ιταλία

#### Digital thermometer for mounting LAE LTS-12

- LED display, Suitable for cold rooms, control panels etc.
- Compatible sensor types: PTC/Pt100, TCJ/K,0-1V
- The accuracy and analysis of the measurement depends on the sensor.
- Exterior dimensions: 71x26mm
- Power supply: 220VAC  $\pm 10\%$ , 50 / 60HZ
- Origin: Italy



30.2018.01/02

#### Ψηφιακό θερμομέτρο TFA 30.2018.01/02

- Για ταυτόχρονη ένδειξη εσωτερικής/ εξωτερικής θερμοκρασίας, δυνατότητα εναλλαγής  $^{\circ}\text{C}/^{\circ}\text{F}$ .
- 30.2018.01-μαύρο
- 30.2018.02-άσπρο
- Εύρος θερμοκρασίας: Εσωτ:  $-10^{\circ}\text{C}/+60^{\circ}\text{C}$   
Εξωτ:  $-40^{\circ}\text{C}/+70^{\circ}\text{C}$
- Διαστάσεις&Βάρος: 54x16(30)x39mm, 38gr
- Μπαταρία: 1x 1.5V LR44
- Προέλευση: Γερμανία

#### TFA digital thermometer 30.2018.01/02

- For indoor/outdoor temperature reading, reversible  $^{\circ}\text{C}/^{\circ}\text{F}$ .
- 30.2018.01-black
- 30.2018.02-white
- Temperature range: in:  $-10^{\circ}\text{C}/+60^{\circ}\text{C}$   
out:  $-40^{\circ}\text{C}/+70^{\circ}\text{C}$
- Dimensions&Weight: 54x16(30)x39mm, 38gr
- Battery: 1x 1.5V LR44
- Origin: Germany



TPM-10

- **TPM-10/20:** Μίνι θερμομέτρο ψηφιακό για τοποθέτηση σε πάνελ
- Εύρος θερμοκρασίας:  $-50^{\circ}\text{C}/+70^{\circ}\text{C}$
- Διαστάσεις: 46x26x13mm
- Προέλευση: Κίνα

- **TPM-10/20:** Mini digital thermometer suitable for panel fitting
- Temperature range:  $-50^{\circ}\text{C}/+70^{\circ}\text{C}$
- Dimensions: 46x26x13mm
- Origin: China



ST-2

#### Ψηφιακό θερμομέτρο με βεντούζα ST-2

- Εύρος θερμοκρασίας:  $-50^{\circ}\text{C}/+70^{\circ}\text{C}$
- Ακρίβεια:  $\pm 1^{\circ}\text{C}$
- Διαστάσεις: 57x38.5x13mm
- Μέγεθος Οθόνης: 47x21.5mm
- Μπαταρία DC 1.5V LR44
- Προέλευση: Κίνα

#### Digital thermometer ST-2

- Temperature range:  $-50^{\circ}\text{C}/+70^{\circ}\text{C}$
- Accuracy:  $\pm 1^{\circ}\text{C}$
- Product size: 57x38.5x13mm
- Screen size: 47x21.5mm
- Battery: DC 1.5V LR44
- Origin: China



DS-1

#### Ψηφιακό θερμομέτρο DS-1

- Για ταυτόχρονη ένδειξη εσωτερικής/ εξωτερικής θερμοκρασίας, δυνατότητα εναλλαγής  $^{\circ}\text{C}/^{\circ}\text{F}$ .
- Εύρος θερμοκρασίας:  $-50^{\circ}\text{C}/+70^{\circ}\text{C}$
- Διαστάσεις: 117x30x27mm
- Μπαταρία: 1pcs AAA 1.5V battery
- Προέλευση: Κίνα

#### Digital thermometer DS-1

- For indoor/outdoor temperature reading, reversible  $^{\circ}\text{C}/^{\circ}\text{F}$ .
- Temperature range: in:  $-50^{\circ}\text{C}/+70^{\circ}\text{C}$
- Dimensions: 117x30x27mm
- Battery: 1pcs AAA 1.5V battery
- Origin: China



ST-3

**Ψηφιακό θερμομέτρο ενυδρείων ST-3**

- Εύρος θερμοκρασίας: -50°C/+70°C
- Ακρίβεια: ±1°C
- Διαστάσεις: 35 x 55x 10mm
- Μέγεθος Οθόνης: 25 X 12mm
- Μπαταρία DC 1.5V LR44 DC
- Προέλευση: Κίνα

**Digital thermometer Aquarium ST-3**

- Temperature range: -50°C/+70°C
- Accuracy: ±1°C
- Product size: 35 x 55x 10mm
- Screen size: 25 X 12mm
- Battery: DC 1.5V LR44
- Origin: China



30.2028.02

**Θερμόμετρα χειρός-ψυγείων**

**Ψηφιακό θερμομέτρο TFA 30.2028.02**

- Για θερμοκρασία περιβάλλοντος και ψυγείου, εναλλαγή °C/°F, με σύμβολο καταψύξεως από +4/+8°C.
- Ευέλικτη στήριξη: μπορεί να κρεμαστεί ή να τοποθετηθεί με τον μαγνήτη του.
- Εύρος θερμοκρασίας: -20°C/+50 °C
- Διαστάσεις&Βάρος: 43x68x14mm, 60gr
- Μπαταρία: CR2025 button cell
- Προέλευση: Γερμανία

**Commercial refrigeration thermometers**

**TFA Digital thermometer 30.2028.02**

- For ambient or fridge temperature.
- Flexible support for wall mounting and table standing, with magnet, reversible °C/°F, fridge symbol from +4°C/+8°C.
- Temperature range: -20°C/+50°C
- Dimensions&Weight: 43x68x14mm, 60gr
- Battery: CR2025 button cell
- Origin: Germany



30.1042

**Ψηφιακό θερμομέτρο για συντήρηση ή κατάψυξη TFA 30.1042**

- Ένδειξη της υψηλότερης, χαμηλότερης θερμοκρασίας και αντίστοιχο σύμβολο θετικών-αρνητικών θερμοκρασιών.
- Διαθέτει πλαίσιο-βεντούζα για τοποθέτηση σε επιφάνειες ή πίσω από γυαλί.
- Αδιάβροχο σύμφωνα με EN13485.
- Εύρος θερμοκρασίας: -30°C/+50°C
- Διαστάσεις&Βάρος: 91x15(35)x72mm , 36gr
- Μπαταρία: 1xCR2032
- Προέλευση: Γερμανία

**TFA Digital Freezer-Fridge-Thermometer 30.1042**

- Temperature indication with corresponding freezer-fridge symbol.
- Highest and lowest temperature, reversible °C/°F.
- With stand and frame, for mounting on surfaces or behind glass (vegetable drawer).
- Waterproof according to EN13485.
- Temperature range: -30°C/+50°C
- Dimensions&Weight: 91x15(35)x72mm, 36gr
- Battery: 1xCR2032
- Origin: Germany



14.4001



SKL 501UN

**Θερμόμετρα χειρός TFA**

**14.4001:** Πλαστικό, εύρος: ± 30°C, ύψος: 14cm

**14.4000:** Περίβλημα ABS, εύρος: -35 /+45°C, ύψος: 155mm

**14.4003.02.01:** Πλαστικό, με έγχρωμες διαβαθμίσεις, ύψος: 20cm, βάρος: 35gr  
Προέλευση: Γερμανία

**TFA Hand held thermometers**

**14.4001:** Plastic, range ±30°C, length: 14cm

**14.4000:** ABS case ,range -35 /+45°C with length: 155 mm.

**14.4003.02.01:** Plastic, with thermal zones, length: 20cm, weight: 35gr  
Origin: Germany



14.4000



14.4003.02.01

**SKL 501UN:** Πλαστικό, εύρος: -30/+40°C, ύψος: 14cm  
Προέλευση: Ασία

**SKL 501UN:** Plastic, range : -30/+40°C, length: 14cm  
Origin: Asia



14.4006

14.6006

**Στρογγυλά θερμομέτρα χειρός TFA**

**14.4006:** πλαστικό, στρογγυλό Ø65mm, εύρος: ±30°C ή ±40°C, με γάντζο για κρέμασμα.

**14.6006:** πλαστικό, στρογγυλό Ø70mm, εύρος: ± 50°C με αυτοκόλλητο για εύκολη επικόλληση. Προέλευση: Γερμανία

**TFA Hand held thermometers**

**4.4006:** Plastic, round thermometer Ø65mm, range: ±30°C, or ± 40°C with hook.

**14.6006:** Plastic, round thermometer Ø70mm measuring range: ± 50°C, with sticky surface. Origin: Germany



30.1046

**Ψηφιακό θερμομέτρο μπάνιου TFA 30.1046**

- Έλεγχος θερμοκρασίας νερού.
- Ασφαλές για τα μωρά, τα παιδιά και τους ηλικιωμένους.
- Βοηθάει στην εξοικονόμηση ενέργειας, απλό στην εγκατάσταση.
- Ιδανικό για όλους τους τύπους μπάνιου.
- Ένδειξη προειδοποίησης LED (> ή = 41°C).
- Αυτόματη απενεργοποίηση.
- Εύρος θερμοκρασίας: 0°C/+69°C
- Προέλευση: Γερμανία

**TFA 30.1046 Digital Shower Thermometer**

- Temperature control during shower.
- More safety for babies, children and elderly people.
- Helps saving energy, very simple installation.
- Suitable for all standard shower facilities.
- LED-warning lamp (≥ 41°C).
- Large display - automatic switch off.
- Temperature range: 0°C/+69°C
- Origin: Germany



30.5013

**Ψηφιακό θερμοϋγρόμετρο TFA 30.5013**

- Ψηφιακό θερμοϋγρόμετρο με αδιάβροχο αισθητήριο 1.5m για ταυτόχρονη ένδειξη εσωτερικής/εξωτερικής θερμοκρασίας.
- Max-min λειτουργία, μπορεί να κρεμαστεί ή να σταθεί, Δυνατότητα εναλλαγής °C/°F.
- Εύρος θερμοκρασίας: -10°C/+60°C
- Εύρος υγρασίας: 10%-99%
- Μπαταρίες: 1.5V AAA
- Προέλευση: Γερμανία

**TFA Digital thermo-hygrometer 30.5013**

- Thermometer with waterproof probe 1.5m for simultaneous indoor/outdoor reading.
- With max.-min.-function, for hanging or standing, Reversible °C/°F.
- Temperature range: -10°C/+60°C
- Humidity range: 10%-99%
- Battery: 1.5V AAA
- Origin: Germany



30.5019

**Ψηφιακό θερμοϋγρόμετρο COSY TFA 30.5019**

- Για ένδειξη θερμοκρασίας και υγρασίας εσωτερικού χώρου.
- Διαθέτει χρωματιστές ζώνες αντιπροσωπευτικές της ποιότητας του κλίματος μέσα στο δωμάτιο.
- Εύρος θερμοκρασίας: 0°C/+50°C
- Εύρος υγρασίας: 20%-95%
- Διαστάσεις&Βάρος: 104x20x114mm, 78gr
- Μπαταρίες: 1.5V AAA
- **30.1025:** Ψηφιακό θερμομέτρο παραθύρου με ίδιες προδιαγραφές, χωρίς μέτρηση υγρασίας.
- Προέλευση: Γερμανία

**Digital Thermo-Hygrometer COSY 30.5019**

- Monitoring of indoor temperature and humidity.
- With coloured comfort-level zones
- Temperature range: 0°C/+50°C
- Humidity range: 20%-95%
- Dimensions&Weight: 104x20x114mm, 78gr
- Battery: 1.5V AAA
- **30.1025:** Vision window thermometer
- Origin: Germany



30.1025



45.2024

**Θερμο-Υγρόμετρο TFA 45.2024**

- Θερμο-Υγρόμετρο με περίβλημα χρωμίου
- Με έγχρωμη ένδειξη ποιότητας του κλίματος του χώρου
- Λειτουργεί χωρίς μπαταρίες
- Διάμετρος: Ø71mm
- Προέλευση: Γερμανία

**Thermo-hygro meter TFA 45.2024**

- Thermo-hygro meter with chrome frame
- With coloured comfort levels
- No batteries required
- Diameter: Ø71mm
- Origin: Germany



45.2041.42

**Θερμο-Υγρόμετρο TFA 45.2041.42**

- Θερμο-Υγρόμετρο με περίβλημα χρωμίου
- Με έγχρωμη ένδειξη ποιότητας του κλίματος του χώρου
- Λειτουργεί χωρίς μπαταρίες
- Διάμετρος: Ø71mm
- Προέλευση: Γερμανία

**Thermo-hygro meter TFA 45.2041.42**

- Thermo-hygro meter with chrome frame
- With coloured comfort levels
- No batteries required
- Diameter: Ø71mm
- Origin: Germany



45.2028

**Θερμο-Υγρόμετρο TFA 45.2028**

- Θερμο-Υγρόμετρο με περίβλημα μετάλλου.
- Με έγχρωμη ένδειξη ποιότητας κλίματος του χώρου
- Λειτουργεί χωρίς μπαταρίες
- Διάμετρος: Ø118mm
- Προέλευση: Γερμανία

**Thermo-hygro meter TFA 45.2028**

- Thermo-hygro meter housing with metal bezel
- With coloured comfort levels
- No batteries required
- Diameter: Ø118mm
- Origin: Germany



45.2005

**Θερμοϋγρόμετρο αναλογικό TFA 45.2005**

- Θερμοϋγρόμετρο με ορειχάλκινο περίβλημα.
- Εύρος θερμοκρασίας: 0°C/+40°C
- Ακτίνα μέτρησης υγρασίας: 20%-100%
- Διαστάσεις: Ø100mm, Ø70mm
- Προέλευση: Γερμανία

**Analog thermo-hygrometer TFA 45.2005**

- Case with brass ring.
- Temperature range: 0°C/+40°C
- Humidity measuring range: 20%-100%
- Dimensions: Ø100mm, Ø70mm
- Origin: Germany



60.30019

**Βαρόμετρο TFA 60.30019 (K1.100282)**

- Διάμετρος: Ø108mm

**TFA Barometer 60.30019 (K1.100282)**

- Diameter: Ø108mm



29.4003

**Βαρόμετρο TFA 29.4003**

- Βαρόμετρο με πλαίσιο από Ορείχαλκο.
- Βαρομετρικό: 72/80mbar, 960/1060hPa
- Διάμετρος: Ø100mm
- Προέλευση: Γερμανία

**TFA Barometer 29.4003**

- Brass rim case.
- Barometric: 72/80mbar, 960/1060hPa
- Diameter: Ø100mm
- Origin: Germany



20.3006.42

**Θερμο-Υγρο-βαρόμετρο TFA 20.3006.42**

- Θερμο-Υγρο-βαρόμετρο με περίβλημα χρωμίου.
- Διάμετρος: Ø135mm
- Προέλευση: Γερμανία

**Baro thermo-hygro meter TFA 20.3006.42**

- Baro thermo-hygro meter with chrome frame.
- Diameter: Ø135mm
- Origin: Germany



LUMAX 35.1093

**Μετεωρολογικός σταθμός LUMAX TFA 35.1093**

- Ασύρματος μετεωρολογικός σταθμός ακτίνας 30m & θερμομόμετρο.
- Ένδειξη εσωτερικής & εξωτερικής θερμοκρασίας, αποθήκευση ελάχ./max ενδείξεων.
- 5 σύμβολα για την πρόγνωση του καιρού, βαρομετρική πίεση, ράδιο, ρολόι με ξυπνητήρι και λειτουργία snooze με αισθητήρα κίνησης υπερύθρων.
- Εύρος θερμοκρασίας: Εσωτ.: -10°C/+60°C Εξωτ.: -20°C /+60°C
- Ακρίβεια ένδειξης: 0.1°C
- Διαστάσεις: 80x25(58)x180(192)mm, 243gr
- Μπαταρία: 2XAAA 9.5V, 230V-50H (περ. μετασχηματιστής)
- Προέλευση: Γερμανία

**TFA LUMAX wireless weather station 35.1093**

- Wireless transmission of outdoor temperature via up to 3 transmitters (max. 30m).
- Indoor&outdoor temperature, max-min function, weather forecast, tendency of atmospheric pressure, radio controlled clock with alarm and snooze-function by IR motion sensor.
- Temperature range: In: -10°C/+60°C Out: -20°C/+60°C
- Accuracy: 0.1°C
- Dimensions&Weight: 80x25(58)x180(192)mm, 243gr
- Battery: 2XAAA 9.5V, 230V-50H (power adapter included)
- Origin: Germany



48.1000

**Μετρητής υγρασίας-φωτός PH τιμών TFA 48.1000**

- Αναλογικό Υγρόμετρο πολλαπλών χρήσεων. Κατάλληλο για ανάλυση χώματος, για μέτρηση φωτός και τιμών PH.
- Με διπλό αισθητήριο βελόνας.
- Διαστάσεις&Βάρος: 300x53x37mm, 91gr
- Προέλευση: Γερμανία

**TFA Combitester 48.1000**

- Analog display, measures light, ph levels.
- Suitable for ground readings.
- Dimensions&Weight: 300x53x37mm, 91gr
- Origin: Germany



30.5502

**Ψηφιακό Θερμοϋγρόμετρο για ξύλο TFA mini 30.5502**

- Για τη μέτρηση της υγρασίας του ξύλου και των υλικών κατασκευής, π.χ. για καυσόξυλα.
- Με ένδειξη θερμοκρασίας.
- Με αυτόματη απενεργοποίηση.
- Εύρος θερμοκρασίας: 0°C/40°C
- Ακτίνα μέτρησης υγρασίας: Για ξύλο: 6/42%, άλλα υλικά: 0.2/2%
- Διαστάσεις&Βάρος: 80x40x20mm, 80gr
- Μπαταρία: 4xLR44
- Προέλευση: Γερμανία

**"Humidcheck mini" moisture measuring instrument TFA 30.5502**

- For moisture measuring of wood and construction material, e.g. for easy control of firewood.
- With indication of temperature.
- Automatic switch-off.
- Temperature range: 0°C/40°C
- Humidity measuring range: For wood: 6/42%, other material:0.2/2%
- Dimensions&Weight: 80x40x20mm, 80gr
- Battery: 4xLR44
- Origin: Germany



HumidCheck Pro 30.5501

**Μετρητής υγρασίας ξύλου 'HumidCheck Pro' και παραγώγων TFA 30.5501**

- 8 διαφορετικές κλίμακες μέτρησης υγρασίας για 150 είδη ξύλου και παραγώγων αυτού.
- Με ένδειξη εξωτερικής θερμοκρασίας και αισθητήρα υγρασίας, αυτόματη αντιστάθμιση θερμοκρασίας.
- Εύρος θερμοκρασίας: 0°C/40°C
- Εύρος υγρασίας: 0/100%
- Διαστάσεις&Βάρος: 180x50x31mm, 400gr
- Μπαταρία: 2x1.5V AAA
- Προέλευση: Γερμανία

**TFA 'HumidCheck Pro' Wood & Wood species moisture meter 30.5501**

- 8 different calibration scales for 150 wood species.
- With external temperature and moisture sensor, automatic temperature compensation, robust and easy to use.
- Temperature range: 0°C/40°C
- Humidity range: 0/100%
- Dimensions&Weight: 180x50x31mm, 400gr
- Battery: 2x1.5V AAA
- Origin: Germany

**Διαθλασίμετρο ζαχαρών RHB-32 ATC**

- Υψηλή ανάλυση κλίμακας Brix για μετρήσεις χαμηλής συγκέντρωσης τιμών ζαχαρού. Κατάλληλο για μετρήσεις σε τρόφιμα και ποτά (χυμοί, αναψυκτικά, μέλι, λάδι κ.α.)
- Εφαρμογές στον έλεγχο ποιότητας προϊόντων, πριν ή μετά τη συγκομιδή κατά τη συσκευασία ή την επεξεργασία.
- Με πιστοποίηση CE.
- Ακρίβεια μέτρησης: Brix: ±0.20%
- Εύρος μέτρησης: 0-32%
- Προέλευση: Ασία



RHB-32 ATC

**Refractometer-Brix meter RHB-32 ATC**

- It is developed for working with sugar related liquids (fruit juice, soft-drinks, wine, honey), help monitor to control sugar concentrations in foods and beverages.
- Can be used for checking the "ripeness" of fruit in the field, verifying product quality after harvesting or controlling concentrations during processing and packaging.
- CE Certificated.
- Measurement Accuracy Brix: ±0.20%
- Measurement Range: 0-32%
- Origin: Asia



14.2005

**Αλκοολόμετρο με Θερμόμετρο TFA 14.2005**

- Μέτρηση: 0-100vol%
- Διαστάσεις&Βάρος: 32cm, 40gr
- Προέλευση: Γερμανία

**Alcoholmeter with thermometer TFA 14.2005**

- Measuring: 0-100vol%
- Dimension&Weight: 32cm, 40gr
- Origin: Germany



Περιγραφή Designation	Προέλευση Origin	Σελίδα Page	Περιγραφή Designation	Προέλευση Origin	Σελίδα Page	Περιγραφή Designation	Προέλευση Origin	Σελίδα Page
525	ASIA	47	30.5013	TFA	76	A-40513	REFCO	45
924-936	REFCO	52	30.5019	TFA	76	ABM-200	CPS	63
1003	WIGAM	56	30.5020	TFA	69	AC 9221Kit	-	30
1025	LR	73	30.5023	TFA	69	AC-400	CPS	65
4190	COOLBLUE	20	30.5024	TFA	68	AC-750	CPS	65
7800	TIFF	68	30.5501	TFA	78	Alfa 7.000/12.000	WIGAM	61
10500	REFCO	18	30.5502	TFA	78	AM-55	CPS	63
10620	REFCO	32	31.1034	TFA	72	APEX-8-DS	REFCO	37
10621	REFCO	32	31.1114	TFA	69	APEX-M2-6DS-CLIM	REFCO	37
10622	REFCO	31	31.1126	TFA	68	AP124	WIGAM	18
10623	REFCO	31	45.2002	TFA	77	B-TORCH	B-BRAZE	21
10971	REFCO	56	45.2024	TFA	76	BF051040387	WIGAM	18
11509	LA-CO	20	45.2028	TFA	77	BigEZ	REFCO	30
13251	REFCO	21	45.2041.42	TFA	77	BLTDTW	BLACKMAXX	51
13252	REFCO	21	475054	PARKER	32	BM2-3	REFCO	38
13253	REFCO	21	48.1000	TFA	78	BM2-3-DS-R32	REFCO	38
13254	REFCO	21	35.1093 LUMAX	TFA	78	BM2-3-SUPER	REFCO	38
13400	REFCO	16	01-510-4900	ASIA	62	BM2-6-DS-R290	REFCO	38
13575	REFCO	64	01-417-0310	REFCO	34	BM2-8-DS	REFCO	38
14142	REFCO	52	02.43	LR	65	BM4-8-DS	REFCO	38
14144	REFCO	52	04-253-0465	ASIA	60	BRHT3	CPS	22
14200	ASIA	50	04-253-0609	ASIA	60	BRHTSA1	CPS	22
14200	REFCO	50	04-253-0699	ASIA	60	BRHTPKIT	CPS	25
14210	REFCO	50	04-564-8022	ASIA	60	BTLE9	CPS	46
14215	REFCO	55	04-564-8038	ASIA	60	BS-15	REFCO	64
14225	REFCO/ASIA	52	070/01-05	-	56	CA 1/2-20 UNF	REFCO	45
14280	REFCO	50	10445-(H)-R134α	REFCO	18	CA 1/4 SAE	REFCO	45
14285	REFCO	50	10505-23	REFCO	18	CA 1/4 SAE-45o	REFCO	45
14297	REFCO	47	10605-5	REFCO	39	CA-2	REFCO	45
14322	REFCO	18	10612-50	REFCO	18	CA-CCL-36	REFCO	45
15150	REFCO	72	10750-(H)-R134	REFCO	18	CA-CL	REFCO	45
16840	REFCO	31	116-03 FPG	TURBOTOTE	19	CA-CL-9	REFCO	45
16848	REFCO	31	124C		51	Captain Hook	UNIWELD	21
16860	REFCO	21	127C		51	CC200	CPS	17
16868	REFCO	21	127-OFFSET	REFCO	51	CC220	CPS	17
19621	REFCO	40	150-HP	WIGAM	11	CC800	CPS	17
19801	REFCO	40	15140/WT-1	ASIA	70	CCL	REFCO	44
19805	REFCO	40	14.4003.02.01	TFA	75	CCL60-1/2-20 UNF	REFCO	44
3.1043	Rothenberger	20	16.1001-2-3, 16.1000	TFA	73	CCL-60-J2196	REFCO	44
72335	STANLEY	58	16840-01	REFCO	31	CE-408	Techo Control	25
110005	-	19	19800SV	REFCO	40	CH/CT-102-01	ASIA	50
110600	-	19	19803/5	REFCO	40	CH/CT-102-06	ASIA	50
110730	-	19	19805-12/2	REFCO	40	CH/CT-102-08	ASIA	50
110802		20	20.3006.42	TFA	77	CH/CT-102-12	ASIA	50
14.1015	TFA	67	21702-01	REFCO	16	CH/CT-127	ASIA	53
14.2005	TFA	78	221-05FP	TURBOTOTE		CH/CT-128	ASIA	53
14.4000	TFA	75	2TW-1C	ASIA	14	CH/CT-195	ASIA	48
14.4001	TFA	75	2TW-2C	ASIA	14	CH-1000	ASIA	47
14.4006	TFA	76	2TW-3C	ASIA	14	CH-1005C	ASIA	72
14.6006	TFA	76	30.1012 / 30.1009	TFA		CH-101	ASIA	39
14.6009	TFA	67	30.1017.10	TFA	72	CH-102-04	ASIA	50
15.2008	TFA	72	30.2018.01/02	TFA	74	CH-102-05	ASIA	50
19.2010	TFA	73	30.2028.02	TFA	75	CH-107	ASIA	54
195611	STANLEY	58	30.5000.02	TFA		CH-123	ASIA	51
220650	-	20	31.1020.K	TFA	70	CH-15	ASIA	45
223855	-	20	316-3	ESTO	28	CH-203	ASIA	48
29.4003	TFA	77	42.6000.06	TFA	63	CH-209 Stylo	ASIA	52
30.1011	TFA	71	405000-EX	GAS CONTROL	32	CH-274	ASIA	54
30.1012/30.1009	TFA	71	42.6000.06	TFA	56	CH-15BV	ASIA	39
30.1015	TFA	70	501500M	-	57	CH-365	Shineyear	49
30.1018	TFA	64	525-F	REFCO	47	CH-312	ASIA	54
30.1025	TFA	76	564-S	REFCO	61	CH-1000	ASIA	47
30.1033	TFA	70	60.30019 (K1.100282)	TFA	77	CH-1005C	ASIA	72
30.1034	TFA	64	711N	ASIA	58	CH-101	ASIA	39
30.1042	TFA	75	750-1 & 750-3	TESTO	59	CH-102-04	ASIA	50
30.1046	TFA	76	755-1	TESTO	59	CH-102-05	ASIA	50
30.3500	TFA	70	760-1	TESTO	59	CH-107	ASIA	54
30.3503	TFA	70	760-3	TESTO	59	CH-123	ASIA	51
30.5005	TFA	71	770-1 & 770-3	TESTO	58	CH-15	ASIA	45
			924-936	ASIA	45	CH-203	ASIA	48

Περιγραφή Designation	Προέλευση Origin	Σελίδα Page	Περιγραφή Designation	Προέλευση Origin	Σελίδα Page	Περιγραφή Designation	Προέλευση Origin	Σελίδα Page
CH-209 Stylo	ASIA	52	LA-40	REFCO	63	R3-220-DS-CO2	REFCO	36
CH-274	ASIA	54	LFT-230	REFCO	59	R-50-R...-BP/HP	REFCO	36
CH-15BV	ASIA	39	LS2	CPS	28	R5-220-DS-CO2	REFCO	36
CH-365	Shineyear	49	LX-36575	ASIA	18	R-52-R...-BP/HP	REFCO	36
CH-312	ASIA	54	LT-2	ASIA	71	R6765	REFCO	57
CH-367	ASIA	49	LTS-12	LAE	74	R6950M	REFCO	51
CH-404ARUL	ASIA	49	LR.02.43/41	LR	73	RE-60/RE-80/RE-100	REFCO	35
CH-404L	ASIA	49	LS2-CO2	CPS	28	REFMATE2	REFCO	41
CH-42	ASIA	55	M1-12	REFCO	39	REFMATE4	FERCO	41
CH-466	ASIA	39	M1-15	REFCO	39	REF-METER-OCTA	REFCO	17
CH-506A	ASIA	48	M2-10-95	REFCO	39	REF-METER-PLUS	REFCO	17
CH-275L	ASIA	47	M2-10N	REFCO	39	REF-SCOPE	REFCO	24
CH-709AMUL	TAIWAN	48	M2-3-DELUXE-	REFCO	37	R5-220-DS-CO2	REFCO	36
CH-808EU	TAIWAN	48	M2-6-09	REFCO	39	R-52-R...-BP/HP	REFCO	36
CH-94	ASIA	48	M4-6-09	REFCO	39	R6765	REFCO	58
CLF-60	REFCO	44	M4-6-11	REFCO	39	R6950M	REFCO	51
CM-2000-2000A	TAIWAN	10	M4-6-14	REFCO	58	RE-60/RE-80/RE-100	REFCO	35
CM-340	ASIA	59	M4-6-15	REFCO	58	REFMATE2	REFCO	41
CM-520	ASIA	59	MIK-3000	REFCO	68	REFMATE4	FERCO	41
CPU-C	ASIA	29	M2-250-DS	REFCO	34	REF-METER-OCTA	REFCO	17
CPV-48	REFCO	44	M2-250-M	REFCO	34	REF-METER-PLUS	REFCO	17
CRXRM	CPS	10	M2-250-M-R600	REFCO	34	REF-SCOPE	REFCO	24
CT/CH-96	ASIA	48	M2-264	REFCO	39	REF-VAC	REFCO	43
CT-5055	ASIA	50	M2-500-DS	REFCO	34	RF-175-FS	REFCO	47
CT-5055	ASIA	50	M1-8-LP	REFCO	39	RF-275-FS	REFCO	47
CT-807	ASIA	48	MR-205/305	REFCO	34	RF-555-FS	REFCO	46
CT-808A-L (608)	ASIA	48	M2-7-SET	REFCO	39	RF-888-M/Z	REFCO	47
CVP-250E-1/4	REFCO	44	M2-10N	REFCO	39	RFA-105-FF	REFCO	50
CVP-250S-1/4	REFCO	44	M2-GS	REFCO	34	RFA-174-F	REFCO	46
DT-1	ASIA	63	M4-6-04	REFCO	39	RFA-208	REFCO	52
DT-2	ASIA	71	MACO	ASIA	58	RFA-209	REFCO	52
D-TEK	INFICON	27	Mapp//Pro	MAPGAS	20	RFA-209 Stylo	REFCO	52
D-TEC Status	INFICON	27	MAXIFLAME	ITALY	20	RFA-364-FH	REFCO	49
DS-1	ASIA	74	MINIFLAME	ITALY	19	RFA-368-FH	REFCO	49
DCD-230	ASIA	60	maxygas	MAPGAS	20	RG80VP	SHINEYEAR	40
DT-1620/WT2	ASIA	70	MFD-10	REFCO	64	RHB-32 ATC	ASIA	78
DV-44, DV-45, DV-46	REFCO	15	MG111-1/4MM	WIGAM	10	RI-700H	Neutronics	24
EASYREC120R100	WIGAM	10	MG2HFO	CPS	37	RK 1424/1427	SH	32
ECO-5/ECO-5-R32	REFCO	14	MG-A1	CPS	39	RL-2, RL-4, RL-8	REFCO	13
ELECTRA 7	DIMARTINO	61	MK-2-3-SUPER LUXE	REFCO	38	RL-(2.4.8)-307	REFCO	13
ERS-800	ASIA	17	ML60/18C4S	REFCO	36	RL-VAC	REFCO	43
ENB37-1	WIGAM	40	MR-200/MR-202	REFCO	34	Rocham expander	Rothenberger	46
ENVIRO	REFCO	6	MR-206	REFCO	34	RS-35 & RS-42	REFCO	54
ENVIRO-DUO	REFCO	6	MR-286/386	REFCO	35	RS-67	REFCO	54
ENVIRO-DUO-OS	REFCO	6	MR-406	REFCO	35	REF-locator	REFCO	27
EZ-75	WIGAM	18	MT69	CPS	7	RFA-312-FB	REFCO	47
FF1	WIGAM	32	MV2HFO	CPS	37	RS-16	REFCO	53
FLASH&FLUSH HVAC	WIGAM	12	Next 975	NEXT	32	RTC-29	REFCO	47
FLUSH & DRY A/C	WIGAM	12	Next 975 Adapter	NEXT	32	RW-AM-78RYB S/H	ASIA	39
Gamma 5 & Thema 2	ASIA	62	NH-3-100-B	REFCO	36	RW-235/260/S115	REFWORLD	15
G19020-WIG	WIGAM	10	OLI-ID	REFCO	16	SL-128	REFCO	57
HALT-08	REFCO	63	ORGB/R	REFCO	34	SWH-160	ASIA	58
HAP21C	LR	16	OX-20	TURBOTOTE	19	SDS-10	ASIA	60
HAP600	LR	16	Oxygen	-	20	SM-150	REFCO	57
HCL6 3/8"	REFCO	44	P-2001	REFCO	56	SoundBuster	PlantScan	26
HFO1234	CPS	35	P300 31.1020	TFA		SUNISO OIL	SUNICO	15
HLD-200	-	29	P509	REFCO	45	SE137SF-H	Techo Control	25
HPP	WIGAM	61	P509-T	REFCO	45	SKL 501UN	TFA	75
HY	ASIA	62	P510	REFCO	45	SPM-K1	CPS	43
HY-TELL	REFCO	48	P513	REFCO	45	ST-2	ASIA	74
HY57	ASIA	62	PICCOLA3 VARIANT	WIGAM		ST-3	ASIA	75
HY-EX-6	REFCO	46	PM2-200-M-R600a	REFCO		STARTEK	REFCO	29
JF-A305ABD	ASIA	57	PS - I	PlantScan	26	STARTEK-C	REFCO	29
JF-B3061	ASIA	57	PST200/PST300	PLANTSCAN	69	STK-9	Turbotorch	22
K2M/A6/4	WIGAM	18	PM2-247-10	REFCO	36	SWOOSH KIT	REFCO	56
K3	LR	73	PTC-01	ASIA	55	T-2100/21100	REFCO	48
K4M/A2/4	WIGAM	18	Q1F-2T-23	ASIA	55	TELL-7	ASIA	49
KKS-38	REFCO	51	R2-265/ R2-267	REFCO	35	TurboSet 200	-	20
KL-712	ASIA	59	R2-266/R2-268/R2-269	REFCO	35	TURBOSET 90	-	19
Kompact	WIGAM	12	R3/R5/R7	REFCO	35	TW-8	REFCO	51

Περιγραφή Designation	Προέλευση Origin	Σελίδα Page
TW-8	REFCO	51
THB-85	REFCO	68
TPM-10/20	ASIA	74
TPM-900	ASIA	74
TS282SFx-H	Techo Control	25
TS-100	CPS	68
"Tool Organizer	-	50
TKO Acid Test Kit	KMP	16
TIF-780	TIF	56
TC-1000	Imperial	54
TC-1050	Imperial	53
TCT-127	CPS	53
TCT-206	CPS	54
TCT-274	CPS	54
Tee extractor	Rothenberger	46
TESTO 410i	TESTO	60
TESTO 550i	TESTO	60
TESTO 549i & 115i	TESTO	42
TESTO 550	TESTO	42
TESTO 552	TESTO	43
TESTO 510i	TESTO	67
TESTO 605i	TESTO	60
TESTO 557	TESTO	42
TESTO 750-1/3	TESTO	67
TESTO 755-1	TESTO	66
TESTO 760-1/3	TESTO	66
TESTO 770-1/3	TESTO	65
TESTO 745	TESTO	66
TESTO 805i	TESTO	60
TESTO 905i	TESTO	72
TEK-Mate	INFICON	27
TLBAG1	CPS	57
TLBAG2	CPS	58
TMINI 12	CPS	69
TPM-900/910	ASIA	74
TR500	CPS	7
TR600E	CPS	6
TR1173.01	SH	20
TR1141.K01	SH	20
TR1163.AL01.S2	SH	32
TR700	CPS	7
TRS21E	CPS	7
TRS600E	CPS	6
UV-100-02	REFCO	30
UV-12 KIT	REFCO	30
UV-13	REFCO	30
UV-50W	ASIA	31
UV-55	CPS	29
UV-GLO-LEAK-250	REFCO	30
UV-GLO-LEAK-C	REFCO	30
UV-PRO KIT	CPS	31
UVS		29
UV-AKKU	REFCO	30
VCM-202	ASIA	65
VDM-151	ASIA	65
VET-19S	ASIA	46
VG200	CPS	43
VIT-300	ASIA	69
VP-2DEV	CPS	14
VP-6DEV	CPS	14
VP-12DE	CPS	14
VPS-12DE	CPS	14
VPS-6DE	CPS	14
VP-17BP	ASIA	15
WLJ-6000/DC-7	ASIA	29
WISS/4-4/6/Y	WIGAM	10
Whisper	INFICON	26
WIGAM 260	WIGAM	49
X-XTEME/20	WIGAM	11
XH412	WIGAM	10